

**ETHEREAL**
INFINITE

MORE THAN MEETS THE EYE

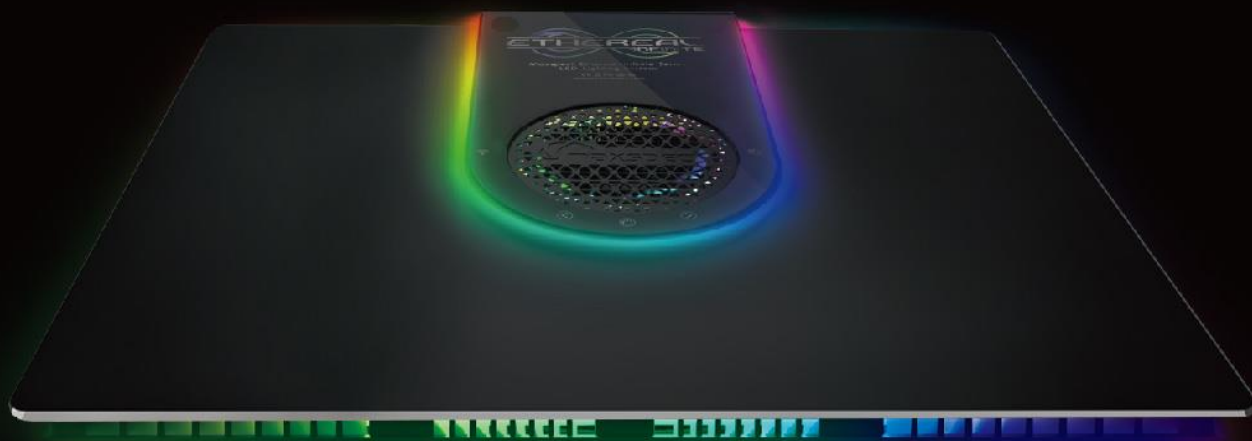

User Manual

Manual do Proprietário

Instrukcja Obsługi

Bedienungsanleitung

Manuale d'uso

使用説明書

Mode d'emploi

Manual de usuario

Dear Customer,

Thank you for purchasing this product.

For optimum performance and safety, please read these instructions carefully.

EN

User Memo:

Date of purchase:	_____
Dealer name:	_____
Dealer address:	_____ _____
Dealer website:	_____
Dealer email:	_____
Dealer phone no.:	_____

Please visit us on Facebook, Twitter or Instagram!



Facebook



Twitter



Instagram

Please check the content in the package.

EN

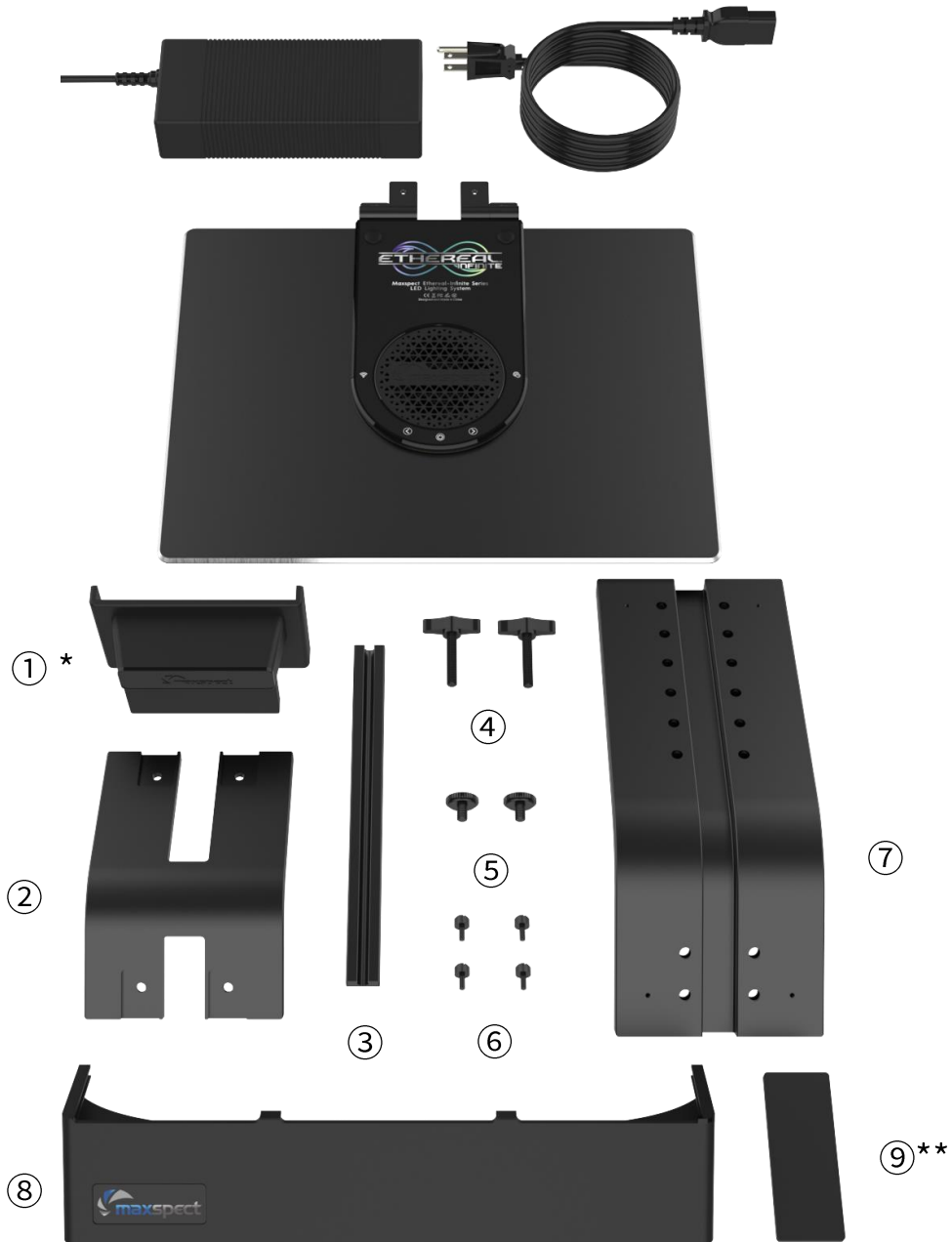

(*) supports 12-20mm glass, use this pad(**) while mounting the device on 10mm glass tank.

Before using the Maxspect™ Ethereal Infinite LED Lighting System, please read these operating instructions carefully. Take special care to follow the safety suggestions listed below. Afterwards keep this manual handy for future reference.

1. Remove any plastic bags and packaging material protecting the fixture.
2. Never look directly at the LED bulbs when you switch on the system. Incorrect use of this apparatus will increase eye hazard.

On Safety

1. **Power Source** – Do not defeat the safety purpose of the polarized or grounding-type plug. A polarized plug has two blades with one wider than the other. A grounding-type plug has two blades and a third grounding prong. The wide blade or the third prong is provided for your safety. If the plug does not fit into your outlet, consult an electrician for replacement of the obsolete outlet.
2. **Power Cord Protection** – The power supply cords should be routed so that they are not likely to be walked on or pinched by items placed upon or against them. Never take hold of the plug or cord if your hand is wet, and always grasp the plug body when connecting or disconnecting it.
3. **Installation** – Install indoor only, and use the attachments, mounting frames, hanging kit and accessories provided and specified by the manufacturer.

On Operation

1. **Operation** – Always follow the operation instructions set forth in this manual when using the Maxspect™ Ethereal Infinite LED Lighting System.
2. **Heat** – The apparatus should be situated away from heat sources such as radiators, and do not expose to excessive heat such as sunshine, fire or the like.
3. **Moisture** – To reduce the risk of fire or electric shock, do not expose this apparatus to rain, moisture, dripping or splashing.
4. **Ventilation** – The apparatus should be situated so that its location or position does not interfere with its proper ventilation.
5. **Magnetism** – The apparatus should be situated away from equipment or devices that generate strong magnetism.
6. **Cleaning** – Clean only with dry or damp cloth.

Waste Disposal

1. **Product:** Electronic devices are recyclable waste and must not be disposed of in the household waste. At the end of its service life, dispose of the product according to the relevant statutory regulations. Remove any inserted (rechargeable) batteries and dispose of them separately from the product.
2. **(Rechargeable) batteries:** You as the end user are required by law (Battery Ordinance) to return all used batteries/rechargeable batteries. Disposing of them in the household waste is prohibited. Used (rechargeable) batteries can be returned to collection points in your municipality or wherever (rechargeable) batteries are sold. You thus fulfil your statutory obligations and contribute to the protection of the environment.
3. As a producer in terms of the German ElektroG we are registered with the German registration authority Stiftung Elektro-Altgeräte-Register (Nordostpark 72, 90411 Nürnberg), having been granted the following WEEE registration number: DE21010727.

Mounting the LED Lighting System

Before connecting the fixture to power, first mount the system by using the provided stand.

EN

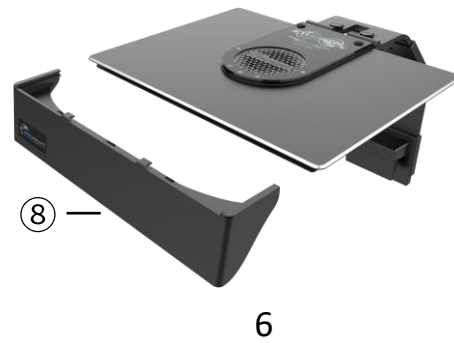
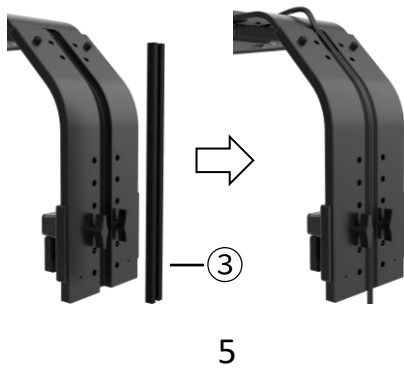
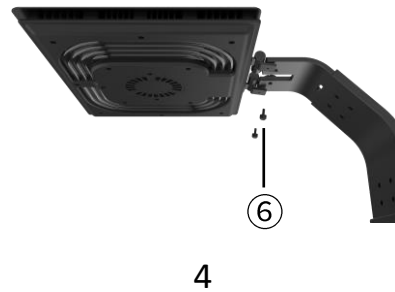
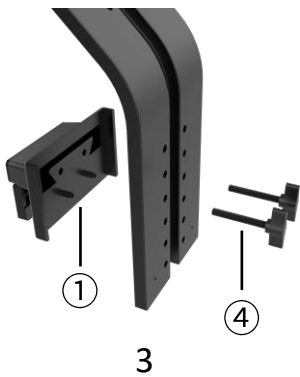
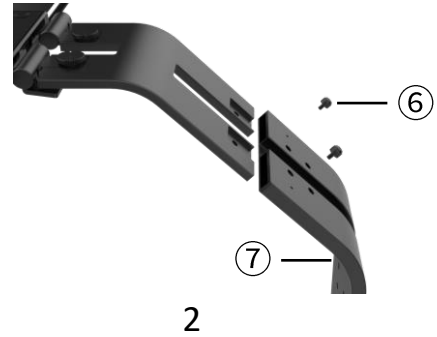
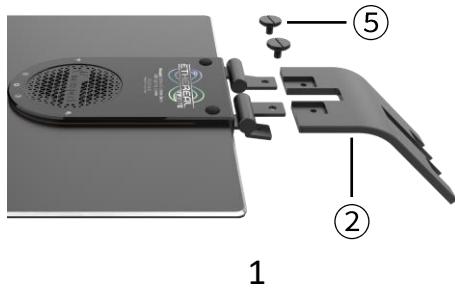

Scan QR code to check out the detailed installation video.

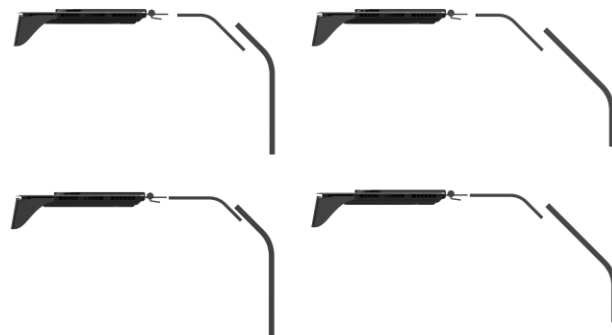

A total of four combinations of bracket installation.

Hanging Kits Installation (sold separately)

EN

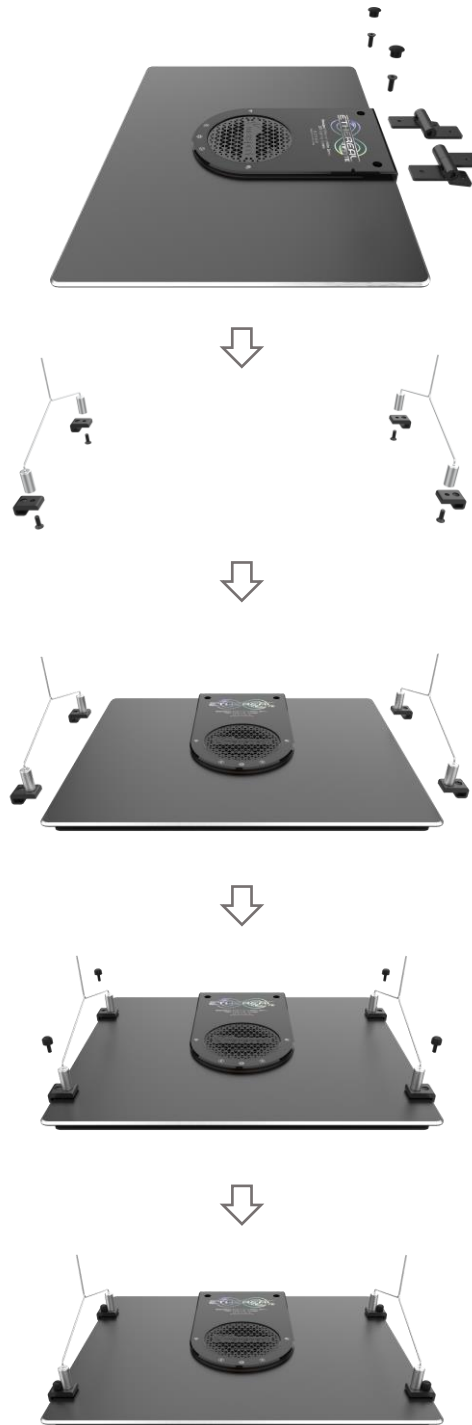

Scan QR code to check out the detailed installation video.

Tips: It is suggested to turn off the “Flip Up Turn Off” function on the APP while using the hanging kits solution.

SYNA-G CLOUD APP

Maxspect™ Ethereal Infinite LED Lighting System is a cloud-based controlling system. To get full access to the fixture, please scan below QR-Code to install SYNA-G CLOUD APP on your mobile device.



iOS



Android









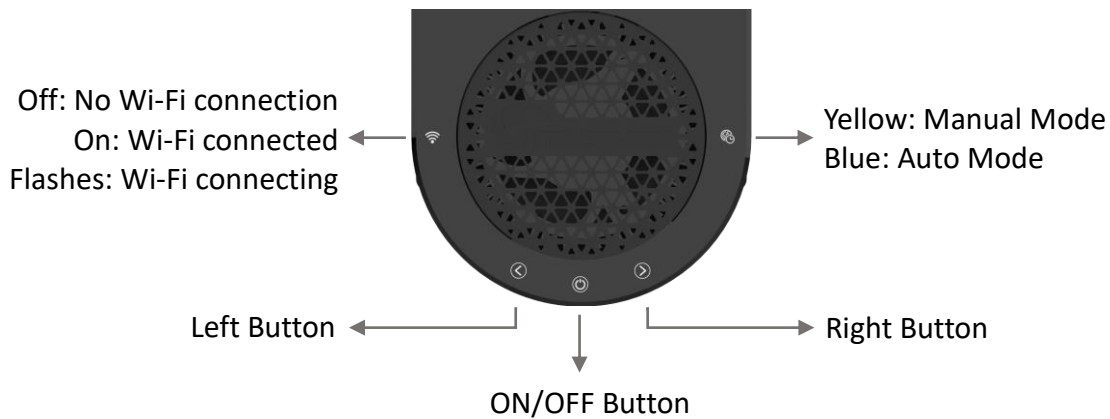



Operation

Fixture

Different color of the Indicator represents different working mode of the device. Scan the above QR code to check out the detailed operation instructions on YouTube.



- Default Factory Setting: Manual Working Mode, all channels 100% brightness, Flip Up Turn Off (OFF), Mood Light Auto Turn Off (OFF).
- Press and hold  Button for about 5s can turn ON/OFF the device.
- Press and hold  and  buttons for about 3s to turn the device into Wi-Fi connection status.  indicator starts to flash, the buzzer sounds 0.2s. After Wi-Fi is connected, the indicator is constant on and the buzzer sounds 0.4s.
- While in the Manual Mode, press  button can switch between brightness and color temperature settings, then press  and  buttons can adjust the settings.
- While in the Auto Mode, press  and  buttons can adjust the color temperature.
- In normal working status, press and hold  button for about 5s until  indicator quick flashes for 3 times and the buzzer sounds 0.4s, the lighting settings are being recovered to the default factory setting (WiFi connection remains valid).
- Scan the above QR code to check out the detailed operation videos.

Operating Instructions

Ways of Connection

User only gets limited access to the device through the Direct Connection. To get full access to the device, please connect it to the Internet.

EN

Function	Wi-Fi Connection (with Internet)	Wi-Fi Connection (without Internet)	Direct Connection
Auto Working Mode	√	√	√
Manual Working Mode	√	√	√
Color Temperature Setting	√	√	√
Ambient Light	√	√	√
Acclimation Mode	√	√	x
Region Cloud Patterns	√	√	x
Energy Saving Mode	√	√	x
Multiple Fixtures Controlling	√	√	x
Fixture Grouping	√	√	x
Fixture Naming	√	√	x
Global Control	√	√	x
Illumination Setting Saving	√	x	x
Illumination Setting Sharing	√	x	x

Maintenance of the fixture

User must periodically perform maintenance on the fixture, including but not limited to the following steps:

- Use a damp cloth to clean the acrylic lens to make sure it is not covered by salt creep or other dirt and debris. Uncleaned lens will severely affect the luminous output of the fixture, so for best performance you should clean the lens once a week.
- Clean the dust and debris trapped in the fan units. Regularly and properly cleaned fans will last much longer than those that are not. Fan unit is wear-and-tear parts and must be replaced every 24-36 months depends on the frequency of maintenance performed on them.
- Clean / remove any salt creep or dirt and debris that had been built up or collected on the aluminum body of the fixture, as they may affect the dissipation of heat from the fixture.

Note: Failure to perform the above-mentioned maintenance on the fixture may cause unnecessary damage to your fixture and may void your warranty!

Specifications

For the latest specifications on LED layout, types and color spectrum, please visit our website www.maxspect.com, or scan below QR-Code.



Limited Warranty

Maxspect (Hong Kong) Limited warrants all Maxspect™ Ethereal Infinite LED Lighting System products against defects in workmanship for a period of 24-months from the date of purchase. If a defect exists during the warranty period, Maxspect (Hong Kong) Limited at its option will either repair (using new or remanufactured parts) or replace (with a new or remanufactured unit) the product at no charge.

EN

THE WARRANTY WILL NOT APPLY TO THE PRODUCT IF IT HAS BEEN DAMAGED BY MISUSE, ALTERATION, ACCIDENT, IMPROPER HANDLING OR OPERATION, OR IF UNAUTHORIZED REPAIRS ARE ATTEMPTED OR MADE. SOME EXAMPLES OF DAMAGES NOT COVERED BY WARRANTY INCLUDE, BUT ARE NOT LIMITED TO, USING AFTER-MARKET LED BULBS AND MODIFICATION OF THE CIRCUITRY, WHICH ARE PRESUMED TO BE DAMAGES RESULTING FROM MISUSE OR ABUSE.

DISCLAIMER OF CONSEQUENTIAL AND INCIDENTAL DAMAGES:

You and any other user of Maxspect (Hong Kong) Limited products shall not be entitled to any consequential or incidental damages, including without limitation, loss of use of the unit, inconvenience, damage to personal property, phone calls, lost income or earnings. This warranty gives you specific legal rights and you may have other rights, which vary from state to state.

MAXSPECT LTD. MAKES NO WARRANTY OR REPRESENTATION, EITHER EXPRESS OR IMPLIED, WITH RESPECT TO THE PRODUCT'S QUALITY, PERFORMANCE, MERCHANTABILITY, OR FITNESS FOR A PARTICULAR PURPOSE. AS A RESULT, THIS PRODUCT, IS SOLD "AS IS," AND YOU THE PURCHASER ASSUME THE ENTIRE RISK AS TO ITS QUALITY AND PERFORMANCE.

IN NO EVENT WILL MAXSPECT LTD, BE LIABLE FOR DIRECT, INDIRECT, SPECIAL, INCIDENTAL, OR CONSEQUENTIAL DAMAGES RESULTING FROM ANY DEFECT IN THE PRODUCT OR ITS DOCUMENTATION.

The warranty, disclaimer, and remedies set forth above are exclusive and replace all others, oral or written, expressed or implied. At no time will any Maxspect (Hong Kong) Limited dealers, agents, or employees be authorized to make any modifications, extension, or addition to this warranty.

Some states do not allow the exclusion or limitation of implied warranties or liability for incidental or consequential damages, so the above limitation or exclusion may not apply to you.

Sehr geehrter Kunde,

Vielen Dank für den Kauf dieses Produkts.

Für eine optimale Leistung und Sicherheit, lesen Sie bitte diese Anleitung sorgfältig.

Nutzer-Memo:

Kaufdatum:	_____
Händler:	_____
Händleradresse:	_____ _____
Händlerwebsite:	_____
Händler-E-Mail:	_____
Händlertelefon:	_____

DE

Bitte besuchen Sie uns auf Facebook, Twitter oder Instagram!



Facebook



Twitter



Instagram

Bitte überprüfen Sie den Lieferumfang auf Vollständigkeit.

DE

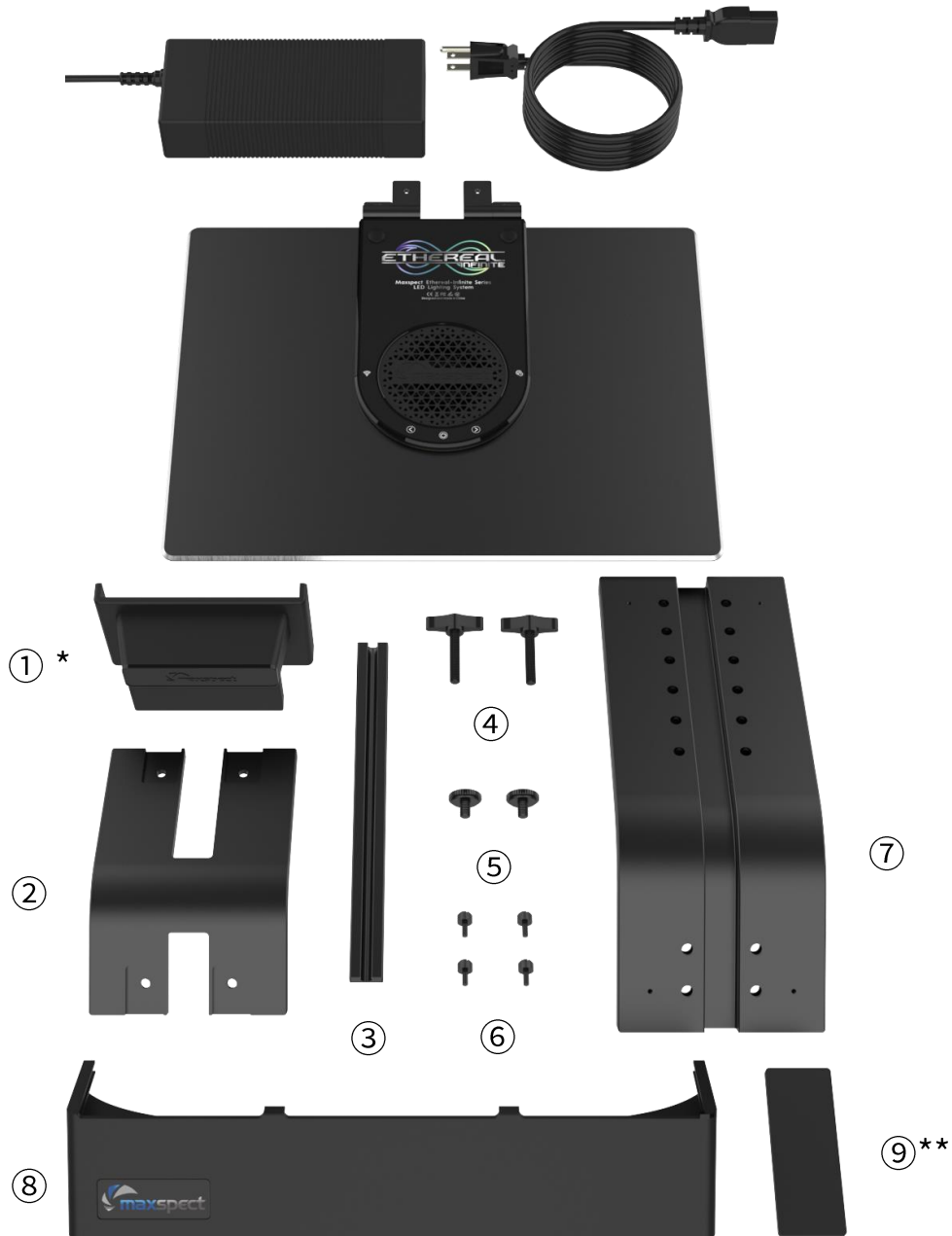

(*) unterstützt 12-20mm Glas, verwenden Sie diese Unterlage(**) bei der Montage des Geräts auf 10mm Glaswanne.

Vor der ersten Inbetriebnahme des Maxspect™ Ethereal Infinite Series LED Lighting System sollten Sie diese Bedienungsanleitung sorgfältig lesen. Bitte beachten Sie die folgenden Sicherheitshinweise mit großer Sorgfalt. Bewahren Sie diese Anleitung auch zum späteren Nachschlagen auf.

1. Falls vorhanden, entfernen Sie vor der Benutzung alle Schutzfolien.
2. Schauen Sie nie direkt in die LED-Leuchten wenn Sie das System einschalten. Die unsachgemäße Nutzung dieses Geräts kann eine Gefahr für die Augen bedeuten.

Zur Sicherheit

1. **Stromquelle** – Setzen Sie die sicherheitsrelevanten Merkmale eines gepolten oder eines geerdeten Steckers nicht außer Kraft. Ein geerdeter Stecker verfügt über zwei Stifte und über einen dritten Erdungsstift. Der Erdungsstift ist zu Ihrer Sicherheit vorhanden. Sollte der Stecker nicht in Ihre Steckdose passen, kontaktieren Sie einen Elektriker, um die veraltete Dose austauschen zu lassen.
2. **Netzkabel** – Die Netzkabel sollten so verlegt werden, dass man nicht darüber steigen muss und sie auch nicht von Gegenständen beschädigt werden können, die unter oder neben den Kabeln liegen. Fassen Sie den Stecker oder das Kabel nie mit nassen Händen an und greifen Sie den Stecker beim Einstecken oder Abziehen immer direkt an.
3. **Installation** – Nur im Innenbereich benutzen und verwenden Sie nur die vom Hersteller mitgelieferten Zubehörteile, Befestigungsrahmen und Aufhängensysteme.

Zum Betrieb

1. **Bedienung** – Befolgen Sie immer die Bedienungshinweise dieses Handbuchs, wenn Sie das Jump Series LED-Beleuchtungssystem nutzen.
2. **Hitze** – Das Gerät sollte fern von Wärmequellen, wie zum Beispiel Heizkörpern, aufgestellt werden und darf keiner großen Hitze, wie etwa Sonneneinstrahlung oder Feuer, ausgesetzt werden.
3. **Feuchtigkeit** – Zur Verringerung der Stromschlaggefahr darf das Gerät nicht mit Regen, Feuchtigkeit, Tropf- und Spritzwasser in Kontakt kommen.
4. **Belüftung** – Das Gerät sollte so aufgestellt werden, dass Standort und Position die Belüftung des Geräts nicht beeinträchtigen.
5. **Magnetismus** – Das Gerät sollte fern von Anlagen oder Geräten aufgestellt werden, die starken Magnetismus erzeugen.
6. **Reinigung** – Reinigen Sie das Gerät nur mit einem trockenen Tuch.

Müllentsorgung

1. **Produkt:** Elektronische Geräte sind Wertstoffe und gehören nicht in den Hausmüll. Entsorgen Sie das Produkt am Ende seiner Lebensdauer gemäß den geltenden gesetzlichen Bestimmungen. Entnehmen Sie evtl. Eingelegte Batterien/Akkus und entsorgen Sie diese getrennt vom Produkt.
2. **Batterien / Akkus:** Sie als Endverbraucher sind gesetzlich (Batterieverordnung) zur Rückgabe aller gebrauchten Batterien/Akkus verpflichtet; eine Entsorgung über den Hausmüll ist untersagt. Ihre verbrauchten Batterien/Akkus können Sie unentgeltlich bei den Sammelstellen Ihrer Gemeinde oder überall dort abgeben, wo Batterien/Akkus verkauft werden. Sie erfüllen damit die gesetzlichen Verpflichtungen und leisten Ihren Beitrag zum Umweltschutz.
3. Als Hersteller im Sinne des ElektroG sind wir bei der zuständigen Stiftung Elektro-Altgeräte Register (Nordostpark 72, 90411 Nürnberg) unter der folgenden Registrierungsnummer registriert: DE21010727.

Montieren des LED-Beleuchtungssystems

Bevor Sie die LED-Module mit dem Steuergerät verbinden, montieren Sie zunächst das System mit Hilfe des Aufsetzsystems.

DE

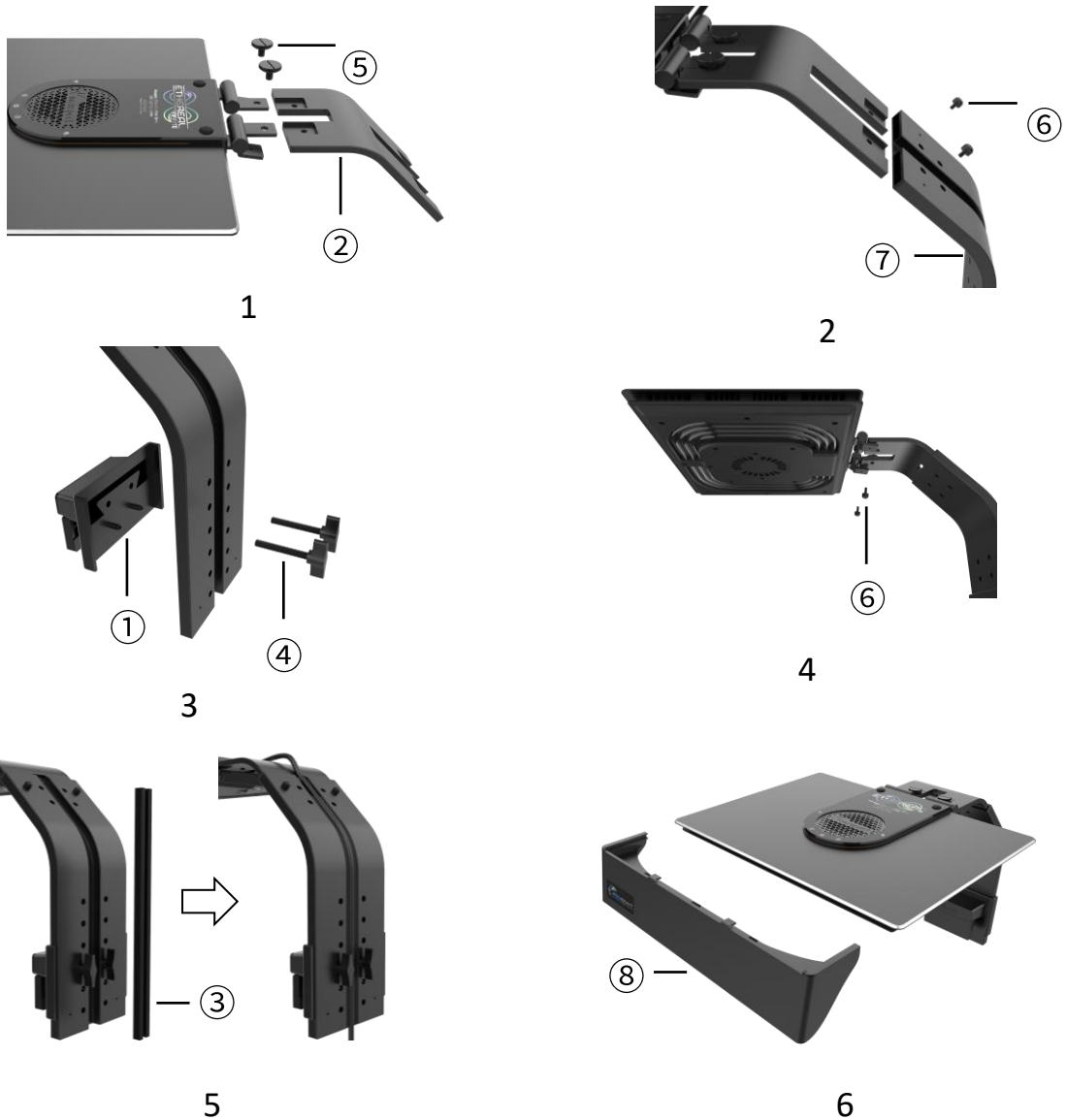

Scannen Sie den QR-Code, um das Installationsvideo anzusehen.



Insgesamt vier Kombinationen der Halterungsmontage.

Montage des Aufhängesets (separat erhältlich)

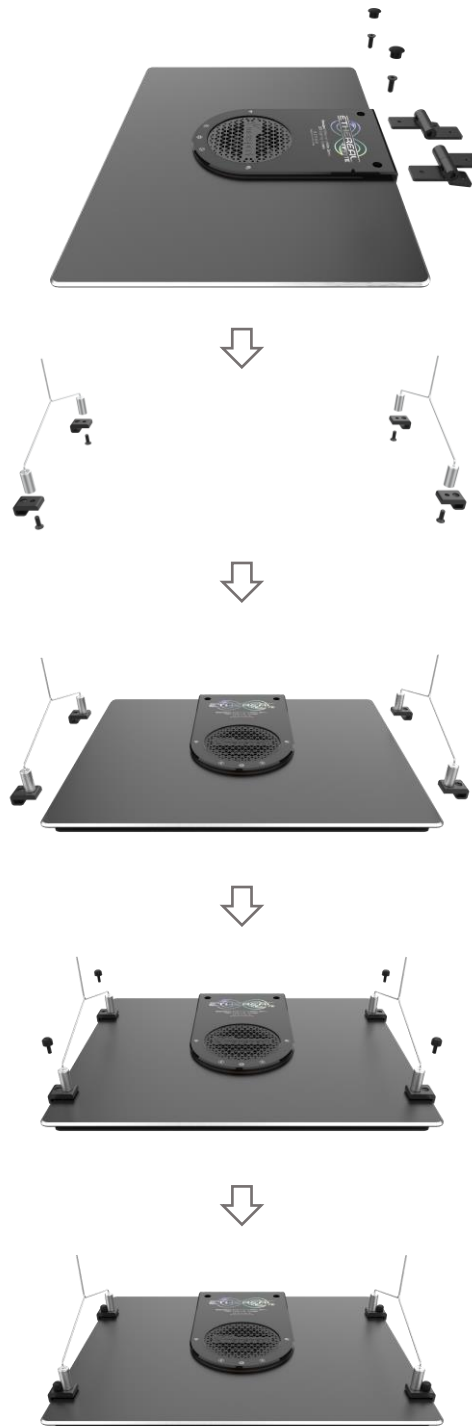

DE



Scannen Sie den QR-Code, um das Installationsvideo anzusehen.

Tipps: Es wird empfohlen, die Funktion „ Flip Up Turn Off “ auf der APP zu deaktivieren, während Sie die Lösung für hängende Kits verwenden.

SYNA-G CLOUD APP

Das Maxspect™ Ethereal Infinite LED-Beleuchtungssystem ist ein APP-basiertes Steuerungssystem. Um vollen Zugriff auf das Gerät zu erhalten, scannen Sie bitte den untenstehenden QR-Code, um die SYNA-G CLOUD APP auf Ihrem Mobilgerät zu installieren.



iOS



Android











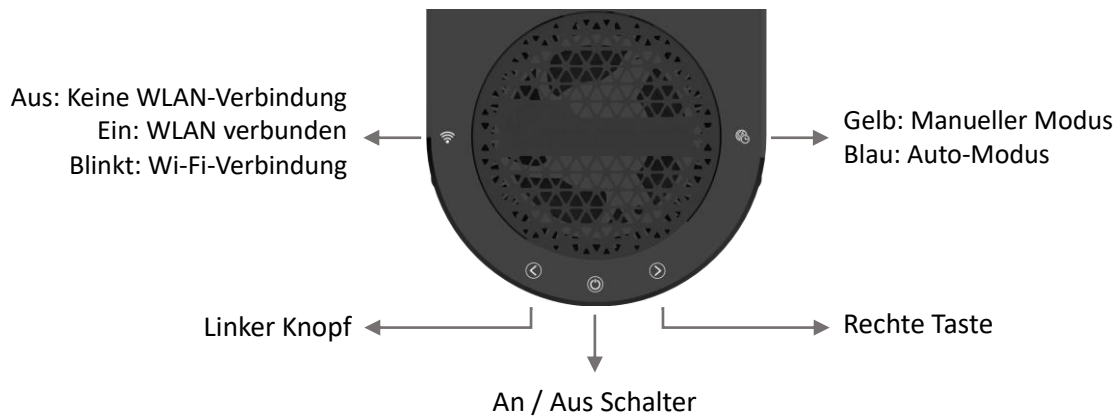



Betrieb

DE

LED Modul

Eine unterschiedliche Farbe der Anzeige repräsentiert den unterschiedlichen Betriebsmodus des Geräts. Scannen Sie den obigen QR-Code, um die detaillierte Bedienungsanleitung auf YouTube anzusehen.



- Standardmäßige Werkseinstellung: Manueller Betriebsmodus, alle Kanäle 100 % Helligkeit, Hochklappen ausschalten (AUS), Stimmungslicht automatisch ausschalten (AUS).
- Durch Drücken und Halten der -Taste für ca. 5 s kann das Gerät ein- und ausgeschaltet werden.
- Durch Drücken und Halten der - und -Tasten für ca. 3 s kann das Gerät in den WLAN-Verbindungsstatus versetzt werden. Die -Anzeige beginnt zu blinken, der Summer ertönt 0,2 s. Nachdem die WLAN-Verbindung hergestellt wurde, leuchtet die Anzeige konstant und der Summer ertönt 0,4 s.
- Im manuellen Modus können Sie durch Drücken der -Taste zwischen den Helligkeits- und Farbtemperatureinstellungen wechseln, anschließend können Sie durch Drücken der - und -Tasten die Einstellungen anpassen.
- Im automatischen Modus können Sie durch Drücken der - und -Tasten die Farbtemperatur anpassen.
- Im normalen Betriebszustand können Sie die -Taste für ca. 5 s gedrückt halten, bis die -Anzeige 3-mal schnell blinkt und der Summer 0,4 s ertönt. Die Beleuchtungseinstellungen werden auf die werkseitigen Standardeinstellungen zurückgesetzt (die WLAN-Verbindung bleibt bestehen).
- Scannen Sie den obigen QR-Code, um sich die detaillierten Betriebsvideos anzusehen.

Verbindungsmöglichkeiten

Der Benutzer erhält über die Direktverbindung nur eingeschränkten Zugriff auf das Gerät. Um vollen Zugriff auf das Gerät zu erhalten, verbinden Sie es bitte mit dem Internet.

Funktion	Wi-Fi-Verbindung (mit Internet)	Wi-Fi-Verbindung (ohne Internet)	Direkte Verbindung
Automatischer Modus	✓	✓	✓
Manueller Modus	✓	✓	✓
Farbtemperatureinstellung	✓	✓	✓
Umgebungslicht	✓	✓	✓
Akklimatisierungsmodus	✓	✓	x
Regionswolkenmuster	✓	✓	x
Energiesparmodus	✓	✓	x
Steuerung mehrerer Beleuchtungen	✓	✓	x
Gruppenbildung von Beleuchtungen	✓	✓	x
Benennung der Beleuchtung	✓	✓	x
Allgemeine Kontrolle	✓	✓	x
Speichern der Beleuchtungseinstellungen	✓	x	x
Austauschen von Beleuchtungseinstellungen	✓	x	x

Wartung der Leuchte

Benutzer müssen eine regelmäßige Wartung der Leuchte durchführen, einschließlich, aber nicht beschränkt auf die folgenden Schritte:

- Mit einem feuchten Tuch die Optiken gut reinigen, um sicherzustellen, dass sie nicht von Salzkristalle oder anderen Schmutz und Trümmer bedeckt sind. Ungereinigte Optiken wird die Lichtleistung der Leuchte sehr stark beeinträchtigen. Für eine optimale Leistung sollten die Optiken mindestens einmal pro Woche gereinigt werden.
- Reinigen Sie den Staub und den Schmutz in den Lüftern. Regelmäßig und richtig gereinigte Lüfter werden viel länger halten! Die Lüfter sind Verschleißteile und sollten alle 18-24 Monate ausgetauscht werden. Die Lebensdauer der Lüfter hängt von der Häufigkeit der Wartung ab.
- Reinigen / entfernen Sie jegliche Salzkristalle, Dreck oder Schmutz, die sich auf dem Aluminiumkörper der Leuchte aufgebaut oder gesammelt haben, da sie die Ableitung von Wärme von der Vorrichtung beeinflussen können.

Hinweis: Die Nichtbeachtung der oben genannten Wartungsarbeiten an der Leuchte kann zu unnötigen Schäden an Ihrem Gerät führen und Ihre Garantie erlöschen!

Technische Angaben

Hinweis: Für neusten technischen Daten, LED-Layout, LED-Typen und Farbspektrum besuchen Sie bitte unsere Internetseite unter www.maxspect.com.



Maxspect Ltd. haftet für alle Produkte des Maxspect™ Ethereal Infinite Series LED-Beleuchtungssystems gegen Mängel in der Ausführung für einen Zeitraum von 24 Monaten ab dem Kaufdatum. Wenn ein Mangel während der Garantiezeit vorliegt, wird Maxspect Ltd das Produkt kostenlos nach eigenem Ermessen entweder reparieren (mit neu- oder Austauschteilen) oder das Produkt ersetzen (durch ein neues oder ein Austauschgerät).

DIE GARANTIE GILT NICHT FÜR PRODUKTE, DIE DURCH FALSCHER ANWENDUNG, VERÄNDERUNGEN, UNFÄLLE, UNSACHGEMÄSSE HANDHABUNG ODER EINGRIFFE BESCHÄDIGT WURDEN ODER AN DENEN REPARATUREN ODER REPARATURVERSUCHE VON NICHT-AUTORISIERTEN PERSONEN VORGENOMMEN WURDEN. ZU MÖGLICHEN SCHÄDEN, DIE NICHT VON DER GARANTIE ABGEDECKT SIND, GEHÖREN UNTER ANDEREM (ABER NICHT AUSSCHLIESSLICH) DER EINSATZ VON NACHGEMACHTEN LED-LEUCHTEN UND VERÄNDERUNGEN AN DEN SCHALTKREISEN, DIE VERMUTLICH SCHÄDEN AUFGRUND VON FALSCHER ANWENDUNG ODER MISSBRAUCH SIND.

DE

HAFTUNGSAUSSCHLUSS FÜR FOLGE- UND ZUFALLSSCHÄDEN:

Sie und alle anderen Nutzer der Produkte von Maxspect Ltd. haben kein Recht auf Entschädigung bei Folge – und Zufallsschäden, einschließlich und ohne Einschränkung bei Verlust des Geräts, Unannehmlichkeiten, Schäden am Privateigentum, Telefonanrufe, entgangenes Einkommen und entgangene Umsätze. Diese Garantie gesteht Ihnen bestimmte Rechte zu und Sie können zudem weitere Rechte haben, die von Land zu Land unterschiedlich sein können.

MAXSPECT LTD. GIBT KEINE GARANTIE UND ÜBERNIMMT KEINE VERANTWORTUNG FÜR DAS PRODUKT, WEDER AUSDRÜCKLICH NOCH IMPLIZIT, IN BEZUG AUF DIE QUALITÄT, LEISTUNG, MARKTGÄNGIGKEIT ODER EIGNUNG FÜR EINEN BESTIMMTEN ZWECK. DAHER WIRD DAS PRODUKT IN DER VORLIEGENDEN FORM („AS IS“) VERKAUFT UND SIE ALS KÄUFER TRAGEN DAS GESAMTE RISIKO IN BEZUG AUF QUALITÄT UND LEISTUNG.

MAXSPECT LTD IST IN KEINEM FALL HAFTBAR FÜR DIREKTE, INDIREKTE, ZUFÄLLIGE SCHÄDEN BZW. FOLGESCHÄDEN, DIE AUS EINEM FEHLER DES PRODUKTS ODER SEINER BEDIENUNGSANLEITUNG ENTSTEHEN KÖNNTEN.

Die oben dargelegte Garantie, Haftungsausschlüsse und Rechtsbehelfe sind exklusiv und ersetzen alle anderen mündlichen oder schriftlichen, ausdrücklichen oder impliziten Absprachen. Zu keinem Zeitpunkt sind die Maxspect Ltd. Händler, Agenten oder Mitarbeiter berechtigt, irgendwelche Änderungen, Erweiterungen oder Zusätze an dieser Garantie vorzunehmen.

In einigen Ländern kann die Garantiezeit jedoch unterschiedlich sein, so dass Maxspect die vom Gesetz dieser Länder festgelegte Frist anwendet.

Cher Client,

Merci d'avoir acheté ce produit.

Pour des performances et une sécurité optimales, veuillez lire attentivement ces instructions.

Mémo utilisateur:

Date d'achat:	_____
Nom du revendeur:	_____
Adresse du revendeur:	_____ _____
Site internet du revendeur:	_____
E-mail du revendeur:	_____
N° de téléphone du revendeur:	_____

FR

Vous pouvez nous rejoindre sur Facebook, Twitter ou Instagram!



Facebook



Twitter



Instagram

Merci de vérifier le contenu de votre emballage.

FR

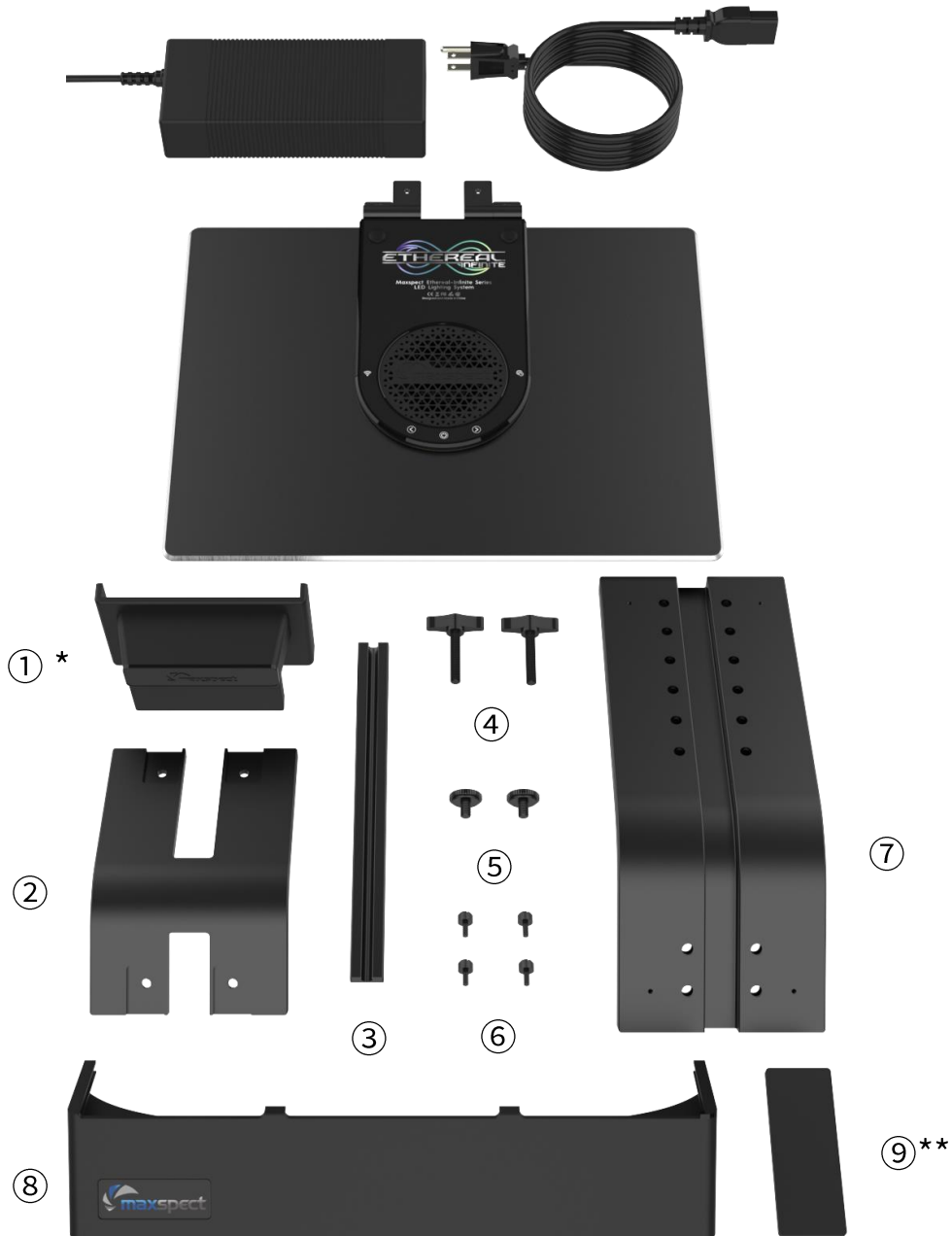

(*) supporte le verre de 12-20mm, utilisez ce tampon (**) pour monter l'appareil sur un réservoir en verre de 10mm.

Avant toute utilisation du système d'éclairage LED Ethereal Infinite Series Maxspect™, veuillez lire attentivement ce manuel d'utilisation. Soyez particulièrement attentifs aux consignes de sécurité qui suivent.

Gardez soigneusement ce manuel pour toute future utilisation.

1. Si présent, retirez le film protecteur des lampes LED avant toute utilisation.
2. Ne regardez jamais directement dans la lumière quand vous mettez le système en marche. Une utilisation inappropriée de cet appareil augmente les risques de lésions oculaires.

Sécurité

1. **Alimentation électrique** – Ne dégradez pas le système de sécurité de la prise électrique à deux broches. La prise sécurisée possède deux broches rondes et une fiche ronde reliée à la terre. La fiche ronde assure votre sécurité. Si le connecteur électrique du système ne correspond pas à la prise murale, contacter un électricien pour le remplacement de la prise obsolète.
2. **Protection du cordon d'alimentation** – Le cordon doit être installé de sorte qu'il ne puisse pas être piétiné ou coincé par des objets placés sur ou contre lui. Ne tenez jamais la prise ou le cordon si vos mains sont humides et saisissez toujours le corps de la prise lors de la connexion ou déconnexion du cordon d'alimentation.
3. **Installation** – Le système doit être installé en intérieur uniquement et utilisé avec les fixations, cadre de montage, kit de suspension et accessoires fournis par le fabricant.

En fonctionnement

1. **Utilisation** – Suivez toujours les instructions d'utilisation décrites dans ce manuel lorsque vous utilisez le système d'éclairage LED Jump Series.
2. **Chaleur** – L'appareil doit être éloigné de toute source de chaleur comme des radiateurs et ne doit pas être exposé à des sources de chaleur importante comme le feu ou les rayons de soleil.
3. **Humidité** – Afin de réduire tout risque de choc électrique, maintenez cet appareil à l'abri de toute source d'humidité.
4. **Ventilation** – L'appareil doit être disposé de façon à ce que son emplacement et sa position n'interfèrent pas avec sa propre ventilation.
5. **Magnétisme** – L'appareil doit être disposé à l'écart de tout équipement ou dispositif qui génère un champ magnétique important.
6. **Nettoyage** – Nettoyez uniquement à l'aide d'un chiffon sec.

Élimination des déchets

1. **Produit**: Les appareils électroniques sont des matériaux recyclables et ne doivent pas être éliminés avec les ordures ménagères. En fin de vie, éliminez l'appareil conformément aux dispositions légales en vigueur. Retirez-les piles/accumulateurs insérées et éliminez-les séparément du produit.
2. **Piles / Accumulateurs**: Le consommateur final est légalement tenu (ordonnance relative à l'élimination des piles usagées) de rapporter toutes les piles et batteries usagées, il est interdit de les jeter dans les ordures ménagères. Vous pouvez rapporter gratuitement vos piles/accumulateurs usagés aux centres de récupération de votre commune ou à tous les points de vente de piles/accumulateurs. Vous respectez ainsi les ordonnances légales et contribuez à la protection de l'environnement.
3. En tant que fabricant au sens de l'ElektroG, nous sommes inscrits au registre de la fondation responsable Elektro-Altgerate (Nordostpark 72, 90411 Nürnberg) sous le numéro d'enregistrement suivant : DE21010727.

Montage du système d'éclairage LED

Avant de connecter le module LED à l'alimentation, assemblez tout d'abord le système en utilisant le support fourni.

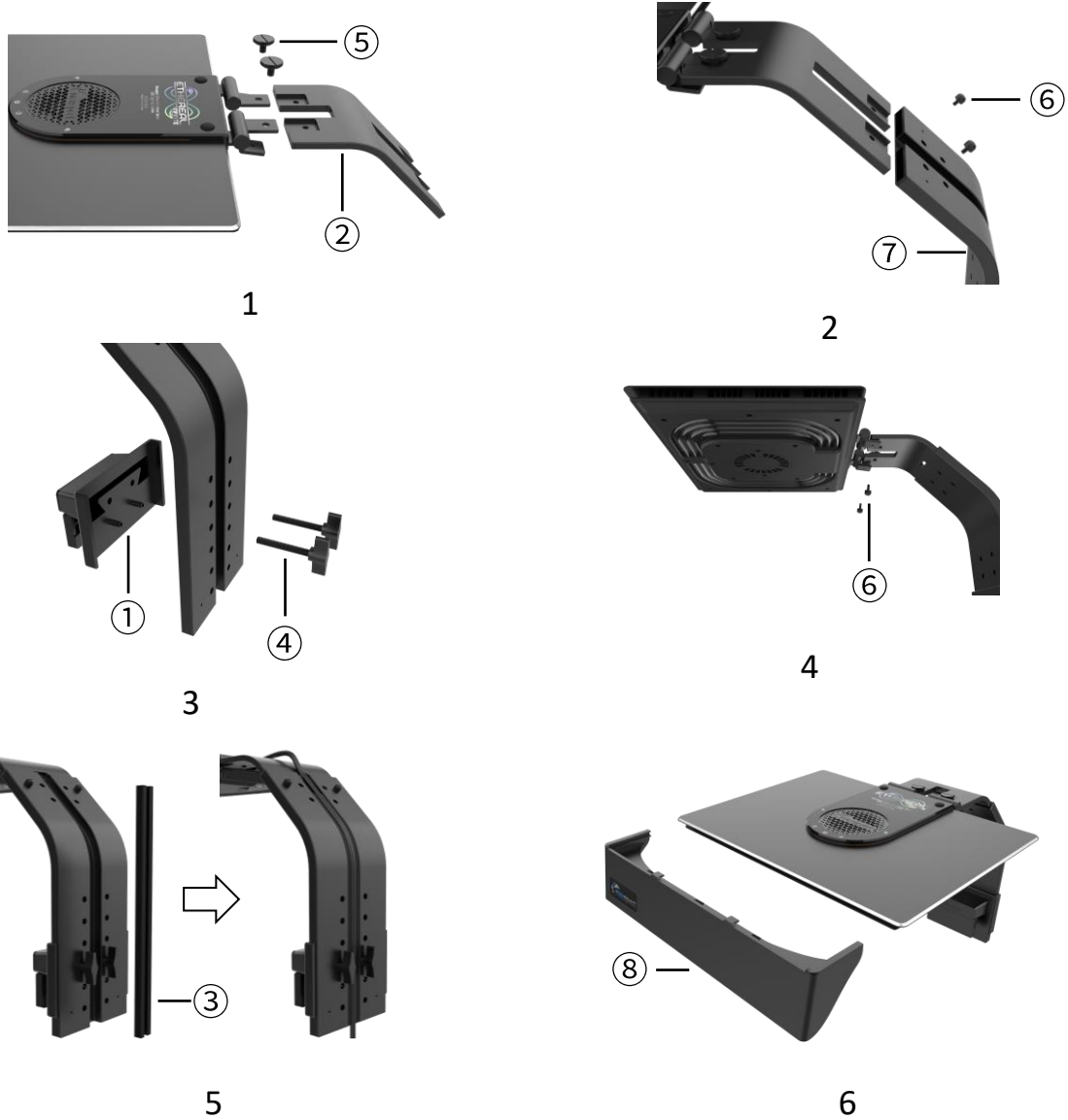

FR



Scannez le code QR
pour visionner la vidéo
d'installation.

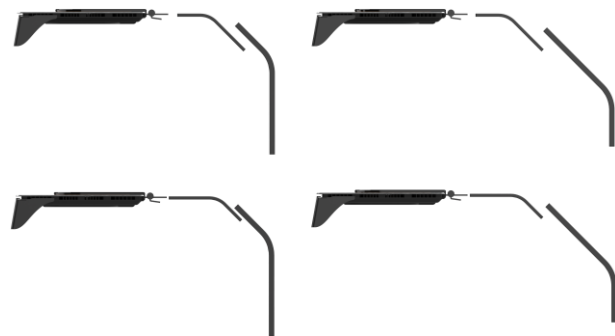

Un total de quatre combinaisons d'installation de support.

Installation du kit de suspension (vendu séparément)

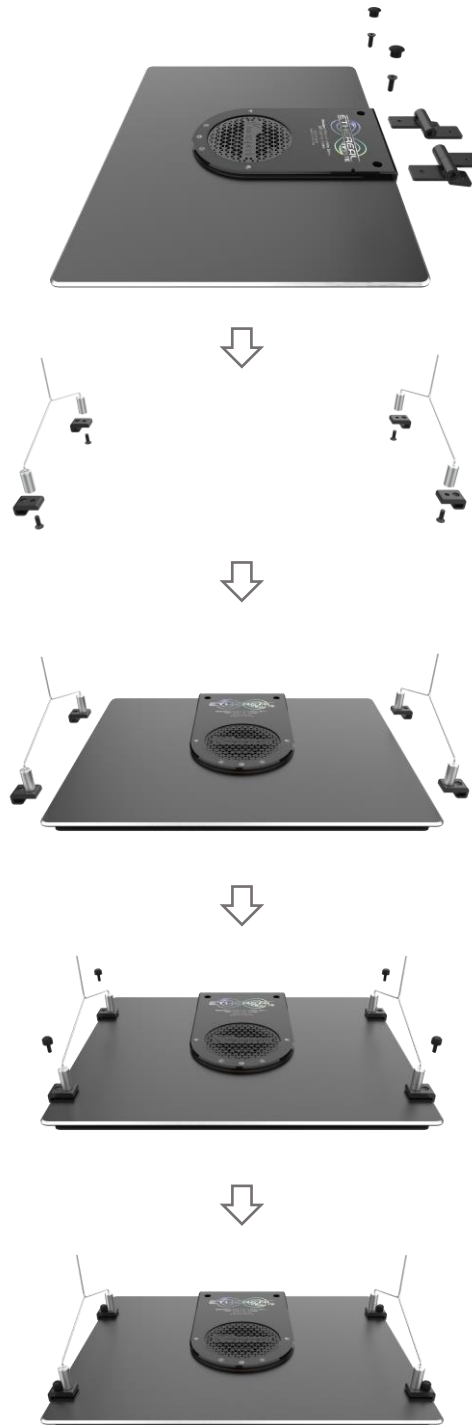

Scannez le code QR pour visionner la vidéo d'installation.

Conseils : Il est conseillé de désactiver la fonction « Flip Up Turn Off » de l'APP lors de l'utilisation des kits de suspension.

SYNA-G CLOUD APP

Le système d'éclairage LED Maxspect™ Ethereal Infinite est un système de contrôle basé sur le cloud. Pour obtenir un accès complet à l'appareil, veuillez scanner le code QR ci-dessous pour installer l'application SYNA-G CLOUD sur votre appareil mobile.



iOS



Android









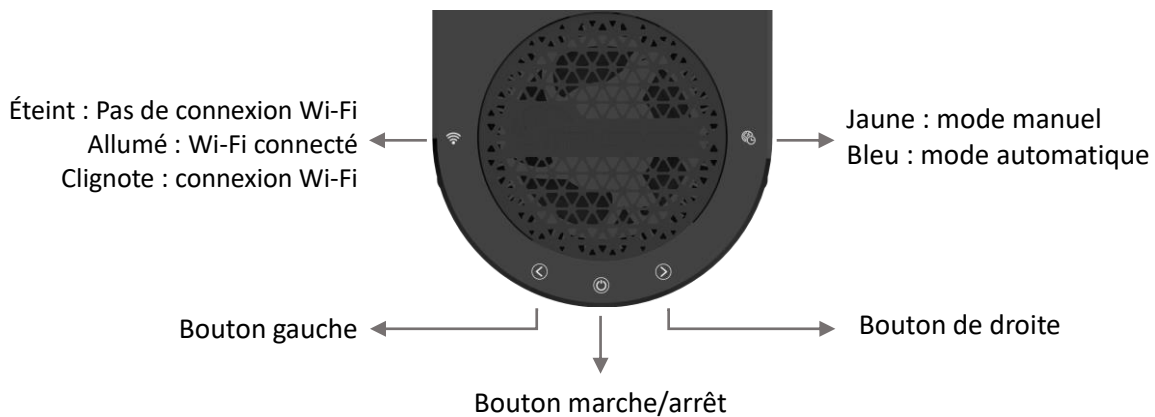



Operation

Fixture

Différentes couleurs de l'indicateur représentent différents modes de fonctionnement de l'appareil. Scannez le code QR ci-dessus pour consulter les instructions de fonctionnement détaillées sur YouTube.



- Réglage d'usine par défaut : mode de fonctionnement manuel, tous les canaux à 100 % de luminosité, bascule vers le haut pour éteindre (OFF), lumière d'ambiance pour éteindre automatiquement (OFF).
- Appuyez sur le bouton  et maintenez-le enfoncé pendant environ 5 secondes pour allumer/éteindre l'appareil.
- Appuyez sur les boutons  et  et maintenez-les enfoncés pendant environ 3 secondes pour mettre l'appareil en état de connexion Wi-Fi. L'indicateur  commence à clignoter, le buzzer retentit pendant 0,2 s. Une fois le Wi-Fi connecté, l'indicateur reste allumé en permanence et le buzzer retentit pendant 0,4 s.
- En mode manuel, appuyez sur le bouton  pour basculer entre les paramètres de luminosité et de température de couleur, puis appuyez sur les boutons  et  pour régler les paramètres.
- En mode automatique, appuyez sur les boutons  et  pour régler la température de couleur.
- En mode de fonctionnement normal, appuyez sur le bouton  et maintenez-le enfoncé pendant environ 5 secondes jusqu'à ce que l'indicateur  clignote rapidement 3 fois et que le buzzer retentisse pendant 0,4 s, les paramètres d'éclairage sont rétablis aux paramètres d'usine par défaut (la connexion Wi-Fi reste valide).
- Scannez le code QR ci-dessus pour consulter les vidéos de fonctionnement détaillées.

Mode de connexion

L'utilisateur n'a qu'un accès limité à l'appareil via la connexion directe. Pour obtenir un accès complet à l'appareil, veuillez le connecter à Internet.

Une fonction	Connexion Wi-Fi (avec Internet)	Connexion Wi-Fi (sans Internet)	Connexion Directe
Mode automatique	✓	✓	✓
Mode manuel	✓	✓	✓
Réglage de la température de couleur	✓	✓	✓
Lumière ambiante	✓	✓	✓
Mode d'acclimatation	✓	✓	x
Modèles de cloud de région	✓	✓	x
Mode économie d'énergie	✓	✓	x
Contrôle de plusieurs éclairages	✓	✓	x
Groupe d'éclairage	✓	✓	x
Nom de l'éclairage	✓	✓	x
Contrôle général	✓	✓	x
Enregistrement des paramètres d'éclairage	✓	x	x
Partage des réglages de l'éclairage	✓	x	x

Entretien de votre rampe

Pour garantir un bon fonctionnement de votre rampe, un entretien périodique de votre rampe doit être effectué:

- À l'aide d'un chiffon humide, nettoyer les pads optiques afin d'enlever toutes salissures, traces de sel ou autres souillures. Des pads optiques non nettoyées affecteront gravement la performance lumineuse de la rampe. Aussi un nettoyage hebdomadaire des optiques est fortement recommandé.
- Chaque semaine, contrôlez les ventilateurs et enlevez la poussière et les déchets qui peuvent gêner leur bon fonctionnement. Les ventilateurs sont des pièces d'usure et ils doivent être remplacés tous les 18 à 24 mois, selon la fréquence de l'entretien. Des ventilateurs régulièrement et correctement entretenus durent plus longtemps.
- Nettoyez / enlevez régulièrement les saletés, souillures et traces de sel qui se déposent sur le bâti en aluminium de la lampe car ils peuvent affecter la bonne dissipation de la chaleur.

Remarque: Le non-respect des consignes d'entretien mentionnées ci-dessus peut causer des dommages inutiles à votre appareil et peut annuler votre garantie!

Remarque:

Pour les dernières spécifications sur la disposition, du type et du spectre de couleurs des LED, veuillez-vous rendre sur notre site Web à www.maxspect.com.



Maxspect Ltd. garantit tous les produits du système d'éclairage LED Ethereal Infinite Series Maxspect™ contre les défauts de fabrication ou de matériaux pendant une période de 24 mois à compter de la date d'achat. Si un défaut est révélé au cours de la période de garantie, Maxspect Ltd., à sa convenance, réparera (avec des pièces neuves ou de rechanges) ou remplacera (par une unité nouvelle ou réparée) le produit, gratuitement.

LA GARANTIE NE S'APPLIQUE PAS AU PRODUIT S'IL A ÉTÉ ENDOMMAGÉ PAR UNE MAUVAISE UTILISATION SUITE À UNE MAUVAISE MANIPULATION, UNE INSTALLATION INCORRECTE, AU TRANSPORT OU POUR DES TENTATIVES DE RÉPARATION PAR DES PERSONNES NON AUTORISÉES. DES EXEMPLES DE DOMMAGES NON COUVERTS PAR LA GARANTIE INCLUENT, MAIS NE SE LIMITENT PAS A L'UTILISATION DE LED DE REMPLACEMENT ET MODIFICATION DES CIRCUITS DONT POURRAIENT RESULTER DES DOMMAGES DUS A UNE MAUVAISE UTILISATION OU UN MAUVAIS TRAITEMENT.

FR

EXCLUSION DE DOMMAGES IMMATERIELS OU ACCESSOIRES:

Maxspect Ltd. ne peut en aucun cas être tenu pour responsable des dommages directs, indirects ou conséquents comprenant mais non limités à : la perte de l'usage de l'unité, désagréments, dégâts matériels à des biens personnels, appels téléphoniques, perte de revenus ou de salaire. Cette garantie vous donne des droits légaux spécifiques ainsi que d'autres droits éventuels, qui peuvent varier d'un pays à l'autre.

MAXSPECT LTD. N'OFFRE AUCUNE GARANTIE, QU'ELLE SOIT EXPRESSE OU IMPLICITE, QUANT A LA QUALITE DES PRODUITS, LES PERFORMANCES, SA COMMERCIALISATION OU L'ADAPTATION A UN USAGE DIFFERENT DE CELUI AUQUEL IL EST DESTINE. EN CONSEQUENCE, CES PRODUIT SONT VENDUS «TELS QUELS», ET VOUS, ACHETEUR, ASSUMEZ ENTIEREMENT LES RISQUES QUANT A SA QUALITE ET SES PERFORMANCES.

EN AUCUN CAS MAXSPECT LTD NE SERA RESPONSABLE DE DOMMAGES DIRECTS, INDIRECTS, PARTICULIERS, ACCESSOIRES OU CONSECUTIFS RESULTANTS DE TOUT DEFAUT DU PRODUIT OU DE SA DOCUMENTATION.

LA GARANTIE, L'EXCLUSION ET LES MESURES PREVUES PRECEDEMMENT SONT EXCLUSIVES, ET REMPLACENT TOUTES LES AUTRES, ORALES OU ECRITES, EXPLICITES OU IMPLICITES. En aucun cas, des revendeurs, agents ou employés de Maxspect Ltd. ne seront autorisés à apporter des modifications, extensions ou ajouts à cette garantie.

Dans certains pays, la période de garantie peut être différente, c'est pourquoi Maxspect appliquera la période définie par la loi de ces pays.

Gentile Cliente,

Grazie e complimenti per aver acquistato il nostro prodotto.

Per ottimizzare prestazioni e sicurezza, vi preghiamo di leggere attentamente le istruzioni.

Utente Memo:

Data di acquisto:	_____
Rivenditore:	_____
Indirizzo del rivenditore:	_____ _____
Sito web del rivenditore:	_____
E-mail del rivenditore:	_____
Telefono del rivenditore:	_____

IT

Puoi seguirci su Facebook, Twitter e Instagram!



Facebook



Twitter



Instagram

Per favore verifica il contenuto della scatola.

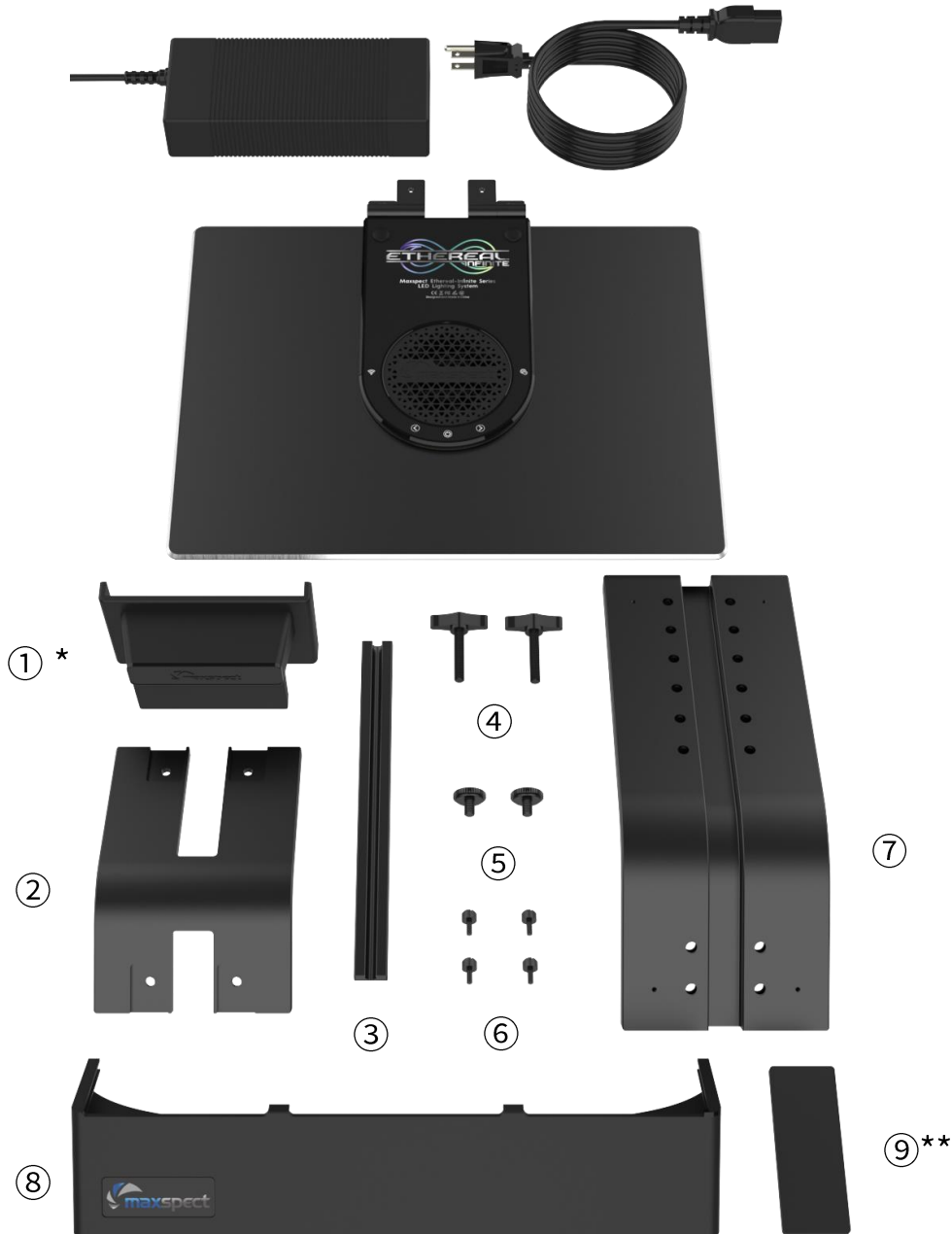

(*) supporta il vetro da 12-20 mm, utilizzare questo cuscinetto (**) per il montaggio del dispositivo su un serbatoio di vetro da 10 mm.

**Prima di utilizzare il sistema d'illuminazione a LED Maxspect™ Ethereal Infinite series
hiano di leggere attentamente le istruzioni. Far particolare attenzione e seguire i
suggerimenti di sicurezza elencati di seguito.**

Successivamente tenere questo manuale a portata di mano per riferimento futuri.

1. Rimuovere eventuali sacchetti di plastica e materiale d'imballaggio che proteggono l'apparecchio.
2. Non guardare mai direttamente i LED accesi. L'uso improprio di questo apparecchio aumenta i pericoli per gli occhi.

Sicurezza

1. **Alimentazione** – non annullare sulla spina la messa a terra. Se la spina non si inserisce nella presa, consultare un elettricista per la sostituzione della presa con una adatta.
2. **I cavi di alimentazione** – I cavi di alimentazione devono essere disposti in modo che non possano essere calpestati o schiacciati da oggetti posti sopra o contro di essi. Mai prendere in mano la spina o il cavo se la vostra mano è bagnata; afferrare sempre il corpo della spina per collegare o scollegare la stessa.
3. **Installazione** – Installare solo all'interno e mai all'esterno di locali; utilizzare gli accessori di montaggio previsti e specificati dal produttore.

Funzionamento

1. **Funzionamento** – Seguire sempre le istruzioni operative contenute nel presente manuale quando si utilizza questo sistema di illuminazione a LED.
2. **Calore** – L'apparecchio deve essere posto lontano da fonti di calore come termosifoni, non esporre a calore eccessivo come luce solare, fuoco o simili.
3. **Umidità** – Per ridurre il rischio di incendi o scosse elettriche non esporre questo apparecchio alla pioggia, umidità, gocciolamenti o spruzzi d'acqua.
4. **Ventilazione** – L'apparecchio deve essere posto in modo che la sua collocazione o posizione non interferisca con l'adeguata ventilazione.
5. **Magnetismo** – L'apparecchio deve essere collocato lontano da apparecchiature o dispositivi che generano forte magnetismo.
6. **Pulizia** – Pulire frequentemente solo con un panno asciutto e avendo cura di scollegare dall'alimentazione elettrica.

Montaggio del sistema d'illuminazione a LED

Prima di collegare i moduli LED all'alimentazione montare completamente il sistema utilizzando il supporto fornito.

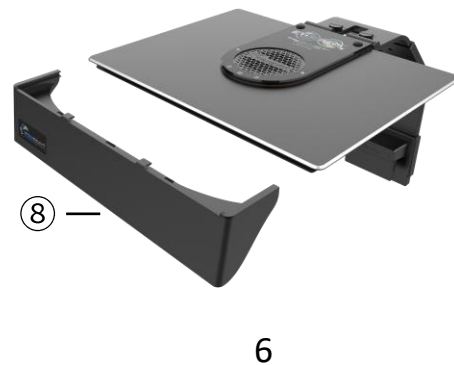
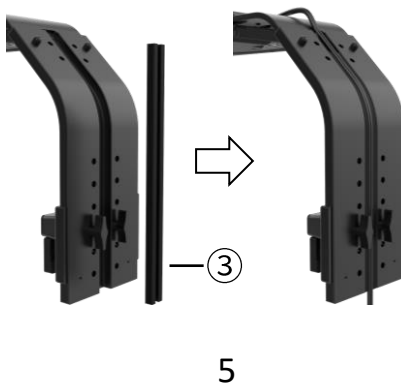
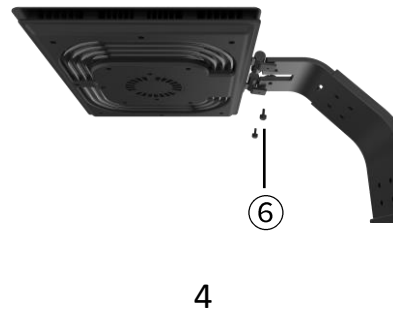
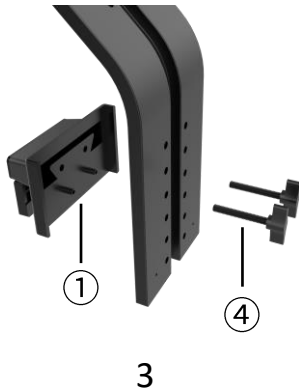
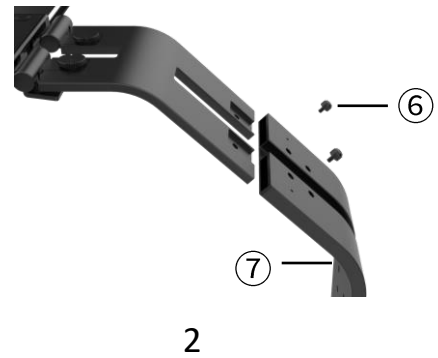

Scansiona il codice QR per vedere il video di installazione.

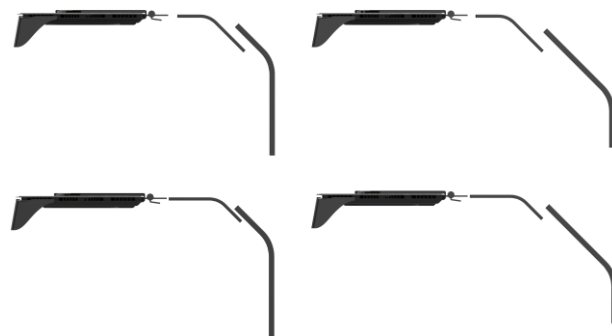

Un totale di quattro combinazioni di installazione della staffa.

Installazione del kit di sospensione (venduto separatamente)

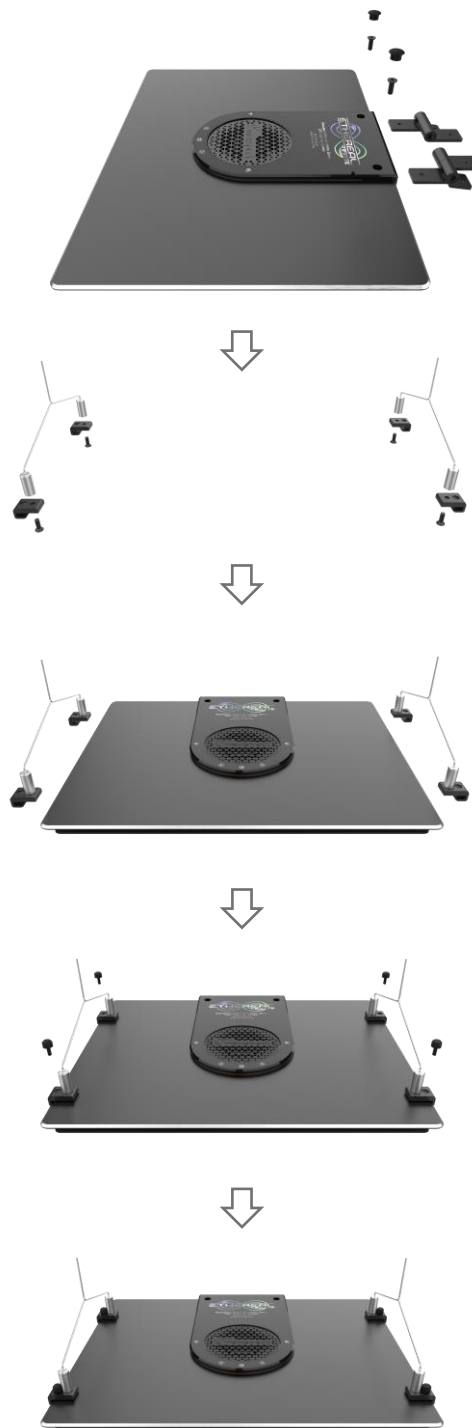

Scansiona il codice QR per vedere il video di installazione.

Suggerimenti: Si consiglia di disattivare la funzione "Flip Up Turn Off" sull'APP mentre si utilizza la soluzione dei kit di sospensione.

SYNA-G CLOUD APP

Il sistema di illuminazione a LED Maxspect™ Ethereal Infinite è un sistema con il controllo basato su cloud. Per ottenere l'accesso completo all'apparecchio, scansiona il codice QR di seguito per installare l'APP SYNA-G CLOUD sul tuo dispositivo mobile.



iOS



Android









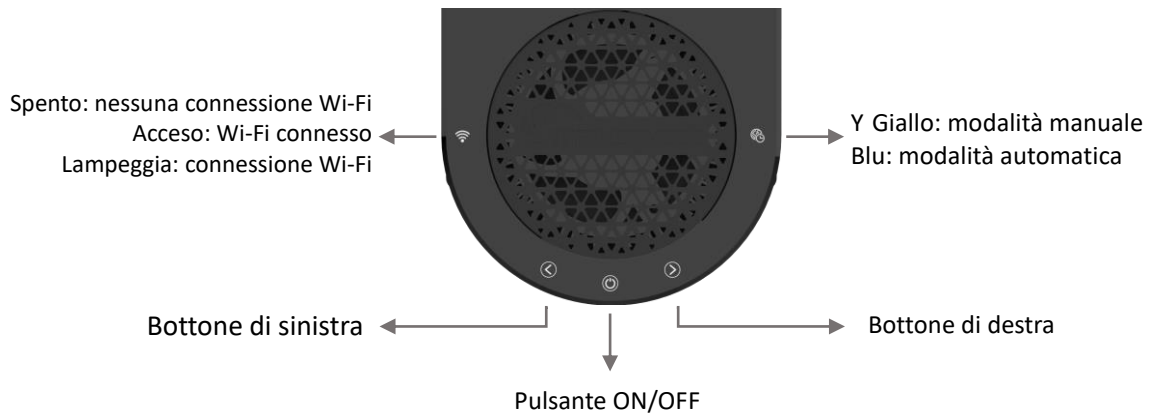



Operation

Fixture

Il colore diverso dell'indicatore rappresenta la diversa modalità di funzionamento del dispositivo. Scansiona il codice QR sopra per controllare le istruzioni operative dettagliate su YouTube.



- Impostazioni di fabbrica predefinite: modalità di funzionamento manuale, tutti i canali luminosità al 100%, spegnimento flip-up (OFF), spegnimento automatico della luce d'atmosfera (OFF).
- Premere e tenere premuto il pulsante  per circa 5 secondi per accendere/spegnere il dispositivo.
- Premere e tenere premuti i pulsanti  e  per circa 3 secondi per impostare il dispositivo in stato di connessione Wi-Fi. L'indicatore  inizia a lampeggiare, il cicalino suona per 0,2 secondi. Dopo che il Wi-Fi è connesso, l'indicatore è costantemente acceso e il cicalino suona per 0,4 secondi.
- In modalità manuale, premere il pulsante  per passare dalle impostazioni di luminosità a quelle di temperatura colore, quindi premere i pulsanti  e  per regolare le impostazioni.
- In modalità automatica, premere i pulsanti  e  per regolare la temperatura colore.
- In stato di funzionamento normale, premere e tenere premuto il pulsante  per circa 5 secondi fino a quando l'indicatore  non lampeggia rapidamente per 3 volte e il cicalino suona per 0,4 secondi, le impostazioni di illuminazione vengono ripristinate alle impostazioni di fabbrica predefinite (la connessione Wi-Fi rimane valida).
- Scansiona il codice QR qui sopra per vedere i video dettagliati sul funzionamento.

Unità LED

L'utente ottiene solo un accesso limitato al dispositivo tramite la connessione diretta. Per ottenere l'accesso completo al dispositivo, collegarlo a Internet.

funzione	Connessione Wi-Fi (con Internet)	Connessione Wi-Fi (senza Internet)	Connessione Diretta
Modalità Automatica	√	√	√
Modalità Manuale	√	√	√
Impostazione della temperatura del colore	√	√	√
Luce ambientale	√	√	√
Modalità di acclimatazione	√	√	x
Modelli di Cloud locali	√	√	x
Modalità di risparmio energetico	√	√	x
Controllo di più apparecchi	√	√	x
Raggruppamento del dispositivo	√	√	x
Denominazione del dispositivo	√	√	x
Controllo globale	√	√	x
Salvataggio delle impostazioni di illuminazione	√	x	x
Condivisione delle impostazioni di illuminazione	√	x	x

Manutenzione della plafoniera

L'utente è tenuto ad eseguire periodicamente la manutenzione della plafoniera, compresi, ma non solo, i seguenti passaggi:

- Utilizzare un panno umido per pulire i riflettori in acrilico ed assicurarsi che non siano coperti da residui di sale o da altri elementi di sporco e detriti. La mancata pulizia dei riflettori influenzerà gravemente l'output luminoso della plafoniera, al fine di ottenere le migliori prestazioni occorre pulire i riflettori una volta alla settimana.
- Eliminare la polvere e detriti intrappolati nelle unità di ventilazione. Regolarmente e correttamente pulite, le ventole durano molto più a lungo rispetto a quelle che non lo sono. Le ventole sono parti soggette ad usura e devono essere sostituite ogni 24-36 mesi a seconda della frequenza di manutenzione eseguita su di esse.
- Pulire / rimuovere residui di sale e sporcizia che si sono accumulati sul corpo in alluminio della plafoniera in quanto potrebbero influenzare la dissipazione del calore dall'apparecchio.

Nota: La mancata esecuzione della suddetta manutenzione sul dispositivo può provocare danni che si possono evitare alla vostra plafoniera ed il conseguente decadimento dei termini della garanzia!

IT

Nota:

Per aggiornamenti relativi alla configurazione dei LED, tipi e colori dello spettro, siete pregati di consultare il nostro sito web www.maxspect.com.



Maxspect Ltd. garantisce tutti i Sistemi di Illuminazione a LED Maxspect™ Jump series per i difetti di fabbricazione, per un periodo di 24 mesi dalla data di acquisto. Se un difetto di produzione si presenta durante il periodo di garanzia, Maxspect Ltd. a sua discrezione, riparerà (usando componenti nuovi o ricostruiti) o sostituirà (con una nuova unità o rigenerate) il prodotto senza alcun costo.

LA GARANZIA NON SI APPLICA AL PRODOTTO SE È STATO DANNEGGIATO DA USO IMPROPRIO, ALTERAZIONE, INCIDENTE, USO O FUNZIONAMENTO IMPROPRIO, SE SONO EFFETTUATE RIPARAZIONI NON AUTORIZZATE.

ESCLUSIONE DEI DANNI INDIRETTI E ACCIDENTALI:

L'utilizzatore dei prodotti della Maxspect Ltd. non ha diritto ad alcun risarcimento danni diretti o indiretti, senza limitazione, derivanti da: disagi, danni ai beni personali, telefoni, le perdite materiali ecc... Questa garanzia conferisce diritti legali specifici.

MAXSPECT LTD. NON FORNISCE ALCUNA GARANZIA O DICHIARAZIONE, ESPLICITA O IMPLICITA, RISPETTO ALLA QUALITÀ DEL PRODOTTO, PRESTAZIONI, COMMERCIALIZZABILITÀ O IDONEITÀ PER UNO SCOPO DIVERSO DA QUELLO INDICATO. DI CONSEGUENZA QUESTO PRODOTTO VIENE VENDUTO, COSÌ COME È E L'ACQUIRENTE SI ASSUME IL RISCHIO SULLA QUALITÀ E PRESTAZIONI.

In nessun caso la MAXSPECT LTD potrà essere ritenuti responsabile per danni diretti, indiretti, speciali, incidentali o conseguenti derivanti da qualsiasi problema del prodotto o la documentazione.

La garanzia, ed i rimedi di cui sopra sono esclusivi e sostituiscono tutti gli altri, orali o scritti, espressi o impliciti. In nessun caso qualsiasi commerciante, agente, impiegato è autorizzato ad apportare modifiche, estensioni o aggiunte alla presente garanzia.

Alcuni stati non consentono l'esclusione o la limitazione delle garanzie implicite o la responsabilità per danni incidentali o consequenziali, pertanto la suddetta limitazione o esclusione potrebbe non applicarsi a Voi.

Prezado Cliente,

Obrigado por adquirir este produto.

Para um melhor desempenho e segurança, por favor leia cuidadosamente estas instruções.

Nota do usuário:

Data da Compra:	_____
Nome Loja:	_____
Endereço Loja:	_____ _____
Website Loja:	_____
Email Loja:	_____
Telefone Loja:	_____

PT

Por favor, visite-nos no Facebook, Twitter ou Instagram!



Facebook



Twitter



Instagram

Por favor, analise o conteúdo da embalagem.

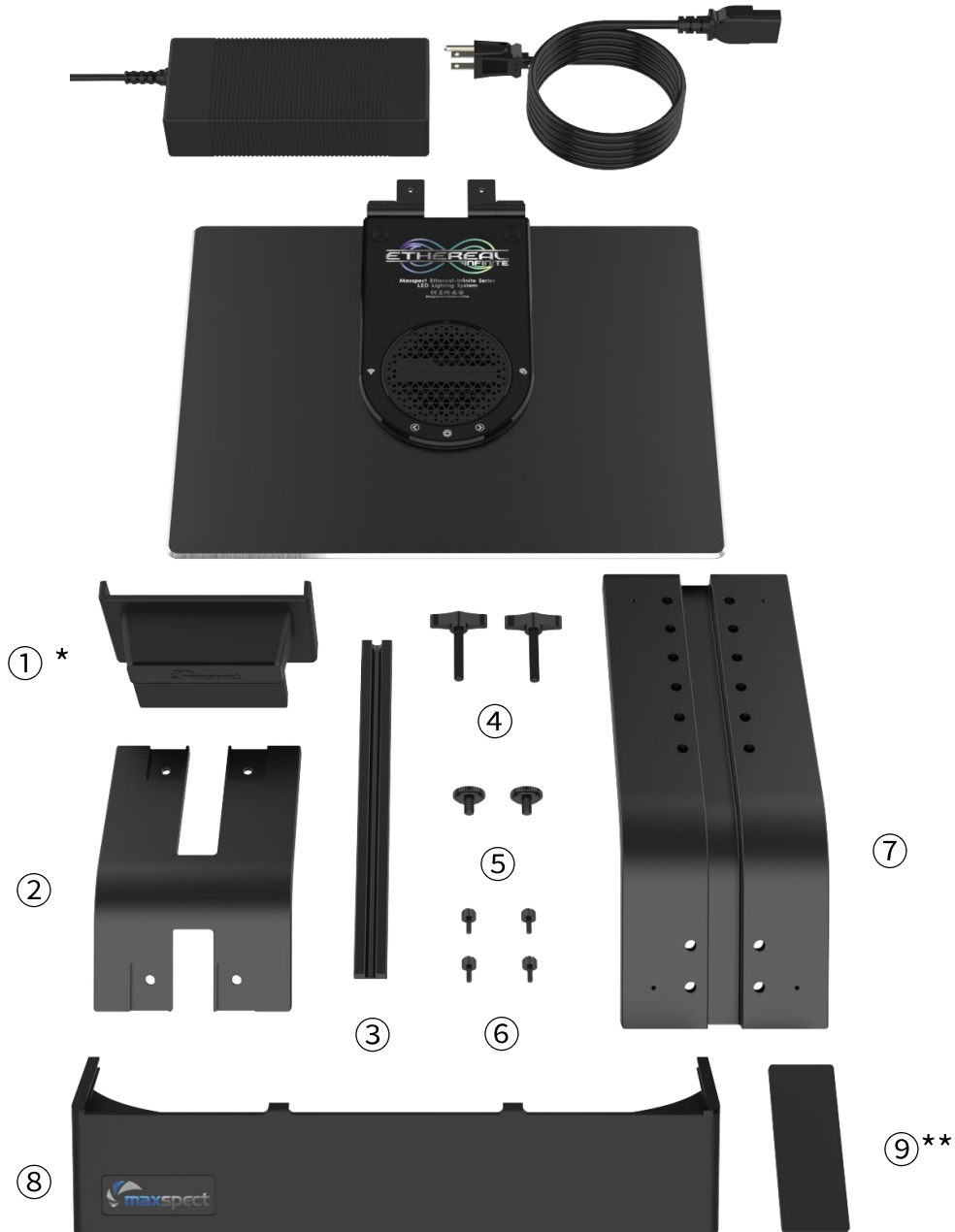

(*) suporta vidro de 12-20 mm, use esta almofada (**) ao montar o dispositivo em um tanque de vidro de 10 mm.

Antes de usar seu Sistema de Iluminação LED Maxspect™ Ethereal Infinite Series por favor leia este manual de instruções cuidadosamente. Tenha cuidado e siga corretamente todas as instruções descritas. Mantenha sempre ao alcance este manual para eventual consulta.

1. Remova todo o plástico e material de proteção da embalagem.
2. Nunca olhe diretamente para os leds quando você ligar a luminária. O uso incorreto do sistema poderá acarretar problemas de visão.

Segurança

1. **Fonte de energia** - Não anule a finalidade de segurança da tomada ou do tipo terra. Uma tomada polarizada possui duas lâminas, uma mais larga que a outra. Uma tomada de tipo terra tem duas lâminas e um terceiro pino de aterramento. A lâmina larga ou o terceiro pino são fornecidos para sua segurança. Se a tomada não encaixar na sua tomada, consulte um profissional da área para a substituição da tomada obsoleta.
2. **Proteção do cabo de energia** – Os cabos de alimentação devem ser instalados em locais que não são susceptíveis de serem pisados ou esmagados por elementos colocados sobre ou contra eles. Nunca segure a tomada ou o cabo se sua mão estiver molhada.
3. **Instalação** – Instale somente em ambientes fechados e/ou cobertos, usar os acessórios, peças de montagem, kit pendant e acessórios fornecidos e especificados pelo fabricante.

Em funcionamento:

1. **Funcionamento** – Siga sempre as instruções de operação estabelecidas neste manual ao usar seu Sistema de Iluminação LED RSX Sistema de Iluminação LED.
2. **Calor** – O aparelho deve ser colocado longe de fontes de calor, como radiadores, e não expor ao calor excessivo, como luz solar, fogo ou algo semelhante.
3. **Umidade** – Para reduzir o risco de incêndio ou choque elétrico, não exponha o aparelho à chuva, umidade ou respingos.
4. **Ventilação** – O aparelho deve ser posicionado de modo que a sua localização ou posição não interfira com uma ventilação adequada.
5. **Magnetismo** – O aparelho deve ser mantido longe de equipamentos ou fontes que possam gerar forte magnetismo.
6. **Limpeza** – Limpe sempre com um pano seco.

Montagem do LED Lighting System

Antes de ligar o módulo de LED com a fonte de alimentação, monte o sistema, usando o(s) suporte(s) fornecido.

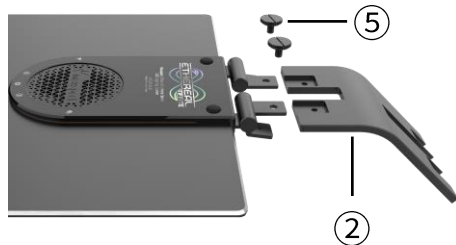

1

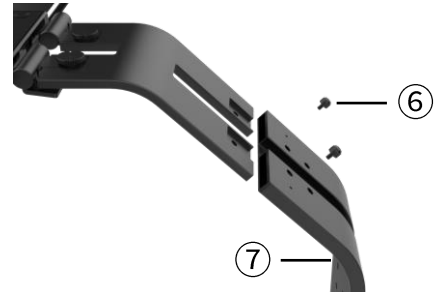

2

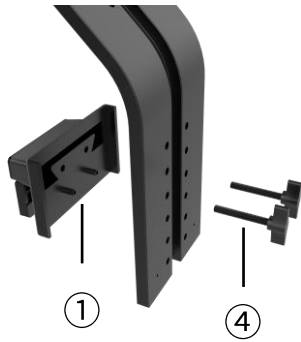

3

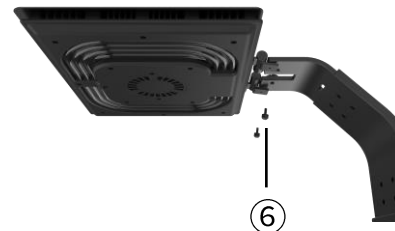

4

PT

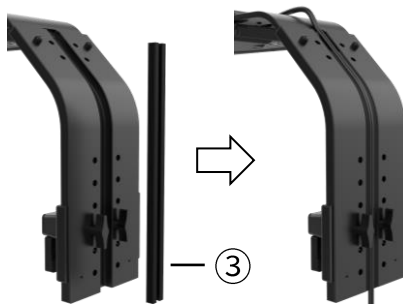

5

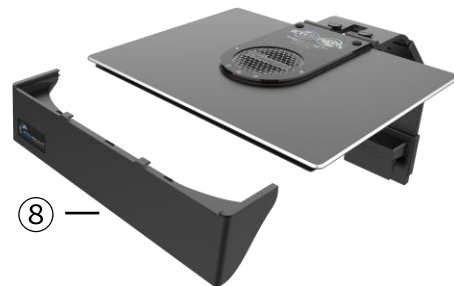

6



Digitalize o código QR para conferir o vídeo de instalação.



Um total de quatro combinações de instalação de suporte.

Instalação de kits de suspensão. (vendidos separadamente)

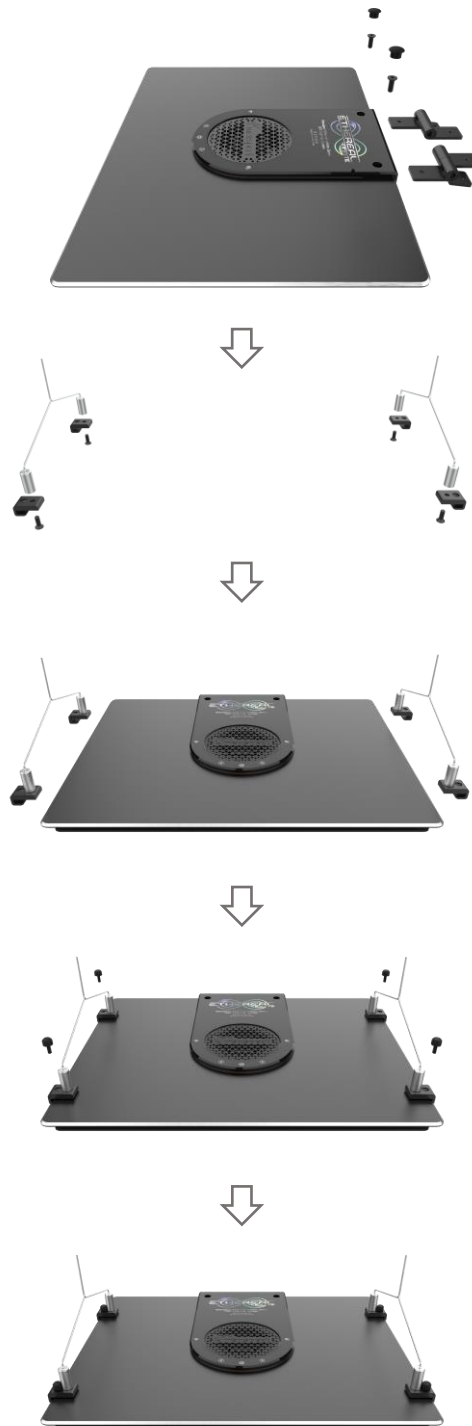

Digitalize o código QR para conferir o vídeo de instalação.

Dicas: Sugerimos que você desligue a função “Flip Up Turn Off” no APP enquanto estiver usando a solução de kits de suspensão.

SYNA-G CLOUD APP

O sistema de iluminação LED Maxspect™ Ethereal Infinite é um sistema de controle baseado em nuvem. Para obter acesso total ao equipamento, leia o QR-Code abaixo para instalar o SYNA-G CLOUD APP em seu dispositivo móvel.



iOS



Android









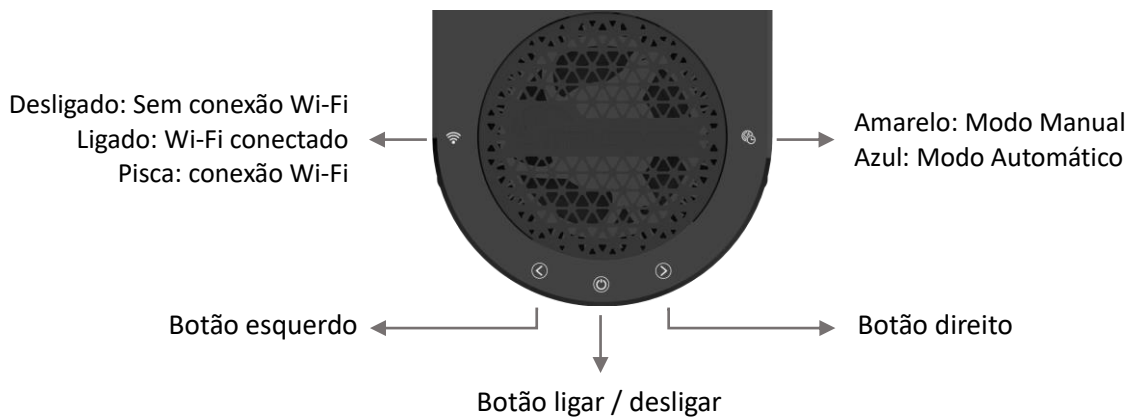



Operation

Fixture

A cor diferente do indicador representa o modo de funcionamento diferente do dispositivo. Digitalize o código QR acima para verificar as instruções detalhadas de operação no YouTube.



PT

- Configuração padrão de fábrica: Modo de trabalho manual, todos os canais com 100% de brilho, Flip Up Turn Off (OFF), Mood Light Auto Turn Off (OFF).
- Pressione e segure o botão  por cerca de 5s para ligar/desligar o dispositivo.
- Pressione e segure os botões  e  por cerca de 3s para colocar o dispositivo no status de conexão Wi-Fi. O indicador  começa a piscar, a campainha soa 0,2s. Após a conexão Wi-Fi, o indicador fica constantemente ligado e a campainha soa 0,4s.
- Enquanto estiver no Modo Manual, pressione o botão  para alternar entre as configurações de brilho e temperatura de cor, então pressione os botões  e  para ajustar as configurações.
- Enquanto estiver no Modo Automático, pressione os botões  e  para ajustar o temperatura da cor.
- No status de trabalho normal, pressione e segure o botão  por cerca de 5s até que o indicador  pisque rapidamente por 3 vezes e a campainha soe 0,4s, as configurações de iluminação estão sendo recuperadas para a configuração padrão de fábrica (a conexão Wi-Fi permanece válida).
- Escaneie o código QR acima para conferir os vídeos detalhados da operação.

Formas de conexão

User only gets limited access to the device through the Direct Connection. To get full access to the device, please connect it to the Internet.

Função	Conexão Wi-Fi (com Internet)	Conexão Wi-Fi (sem Internet)	Conexão Direta
Modo Automático	✓	✓	✓
Modo Manual de Operação	✓	✓	✓
Configuração de temperatura de cor	✓	✓	✓
Luz ambiente	✓	✓	✓
Modo de aclimatação	✓	✓	x
Padrões de nuvem regional	✓	✓	x
Modo de economia de energia	✓	✓	x
Control of Multiple Luminaires	✓	✓	x
Agrupando Luminária	✓	✓	x
Nomeando Luminária	✓	✓	x
Controle Global	✓	✓	x
Salvando a configuração de iluminação	✓	x	x
Compartilhando Configuração de Iluminação	✓	x	x

Manutenção do Equipamento

O usuário deve realizar periodicamente a manutenção do equipamento, incluindo mas não se limitando aos seguintes passos:

- Usando um pano úmido para limpar a lente de acrílico para certificar-se de que ele não é coberto por respingo com sal ou outras sujeira e detritos. As lentes não limpas afetarão gravemente a saída luminosa do aparelho, portanto, para obter o melhor desempenho, você deve limpar a lente uma vez por semana.
- Limpe a poeira e detritos presos nas unidades de ventilação. Ventiladores devidamente limpos trabalham melhor e com tempo de vida mais longo. As unidades de ventilação são peças de desgaste e devem ser substituídas a cada 24-36 meses, dependendo da frequência de manutenção realizada.
- Limpe / remova qualquer acúmulo de sal ou sujeira e detritos que tenham sido acumulados ou recolhidos no corpo de alumínio do aparelho, pois podem afetar a dissipação de calor do equipamento.

Nota: A falha em realizar a manutenção acima mencionada pode causar danos desnecessários ao equipamento e como conseqüentemente anular a garantia!

ATENÇÃO:

Para especificações mais recentes dos LEDs, tipos e espectro de cores, por favor, visite nosso website em www.maxspect.com.

PT



Maxspect Ltd. garante ao produto Sistema de Iluminação LED Maxspect™ Ethereal Infinite Series a garantia de 24 meses relacionados com defeitos de fabricação, sendo contados a partir da data de compra. Se houver algum defeito no produto durante o período de garantia, a Maxspect realizará o reparo no equipamento (com peças novas) sem nenhum custo.

A garantia não se aplica ao produto que foi submetido a mau uso, manipulado por pessoas não autorizadas (técnicos ou não), usado de forma inadequada (instalação, local inadequado), alteração na configuração dos leds ou qualquer tipo de queda do produto que possa causar danos ao mesmo.

ISENÇÃO DE DANOS E CONSEQÜÊNCIAS:

Você e qualquer outro usuário dos produtos Maxspect Ltd. não terá direito a quaisquer danos acidentais, incluindo, sem limitação, perda de uso da unidade, inconveniência, danos a bens pessoais, telefonemas, perda de renda ou lucros. Esta garantia lhe dá direitos legais específicos.

MAXSPECT LTD. NÃO FAZ NENHUMA GARANTIA OU REPRESENTAÇÃO, EXPRESSA OU IMPLÍCITA, COM RELAÇÃO À QUALIDADE DO PRODUTO, DESEMPENHO, COMERCIALIZAÇÃO OU ADEQUAÇÃO PARA UM DETERMINADO PROPÓSITO. COMO RESULTADO, ESTE PRODUTO, É VENDIDO "COMO ELE É", E VOCÊ O COMPRADOR ASSUME O RISCO TOTAL COM A SUA QUALIDADE E DESEMPENHO.

EM HIPÓTESE ALGUMA MAXSPECT LTD SÃO RESPONSÁVEIS DIRETOS, INDIRETOS, ESPECIAIS, INCIDENTAIS OU CONSEQÜENCIAIS DECORRENTES DE QUALQUER DEFEITO NO PRODUTO OU SUA DOCUMENTAÇÃO.

A garantia, aviso legal, e soluções estabelecidas acima são exclusivas. A substituir todos os outros, oral ou escrita, expressa ou implícita. Em nenhum momento, quaisquer negociantes Maxspect Ltd., agentes ou funcionários serão autorizados a fazer qualquer modificação, extensão ou acréscimo a esta garantia.

Alguns estados não permitem a exclusão ou limitação de garantias implícitas ou de responsabilidade por danos acidentais ou consequentes, portanto a limitação ou exclusão acima pode não se aplicar a você.

Memo de usuario

Estimado cliente,

Gracias por adquirir este producto.

Para un rendimiento y seguridad óptimos, lea atentamente estas instrucciones.

Memo de usuario:

Fecha de compra:	_____
Nombre de la tienda:	_____
Dirección de la tienda:	_____ _____
Sitio web de la tienda:	_____
Correo electrónico de la tienda:	_____
Número de teléfono de la tienda.:	_____

Visítenos en Facebook, Instagram o Twitter!



Facebook



Twitter



Instagram

Verifique el contenido del paquete.

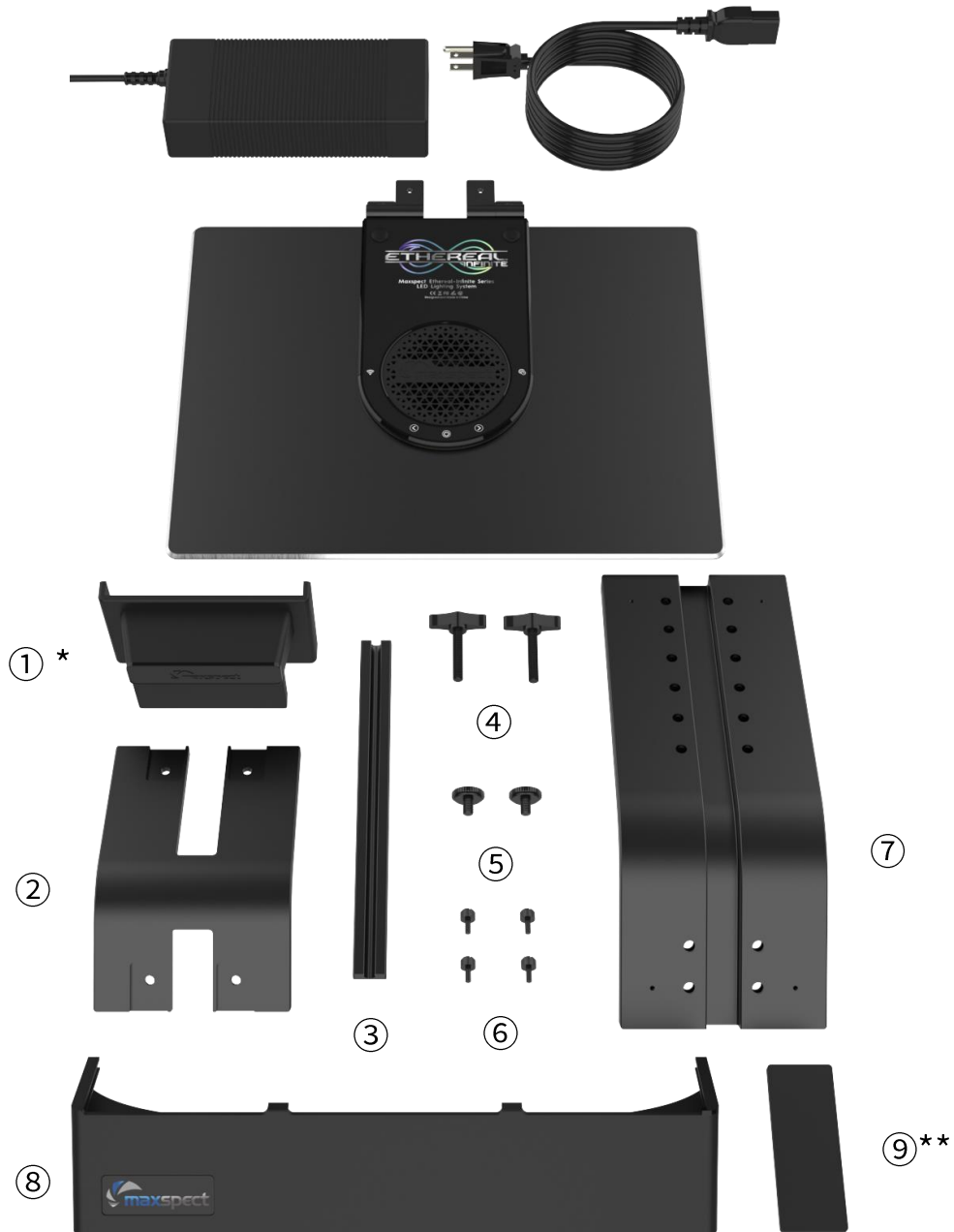

(*) soporta vidrio de 12-20mm, utilice esta almohadilla(**) al montar el dispositivo en un tanque de vidrio de 10mm.

Antes de utilizar este sistema de iluminación LED Maxspect™ Ethereal Infinite Series, lea atentamente estas instrucciones de funcionamiento. Tenga especial cuidado de seguir las sugerencias de seguridad que se enumeran a continuación.

Posteriormente, mantenga este manual a mano para futuras consultas.

1. Retire las bolsas de plástico y el material de embalaje que proteja el dispositivo.
2. No mire nunca directamente a las bombillas LED cuando encienda el sistema. El uso incorrecto de este aparato aumentará el riesgo para los ojos.

En seguridad

1. **Fuente de alimentación** – No anule el propósito de seguridad del enchufe polarizado o con toma de tierra. Un enchufe polarizado tiene dos clavijas, una más ancha que la otra. Un enchufe con conexión a tierra tiene dos clavijas y una tercera clavija de conexión a tierra. La hoja ancha o la tercera clavija se proporcionan para su seguridad. Si el enchufe no encaja en su tomacorriente, consulte a un electricista para que reemplace el tomacorriente obsoleto.
2. **Protección del cable de alimentación** – Los cables de alimentación deben colocarse de manera que no sea probable que se pisen o queden atrapados por elementos colocados sobre ellos o contra ellos. Nunca agarre el enchufe o el cable si su mano está mojada, y siempre agarre el cuerpo del enchufe cuando lo conecte o desconecte.
3. **Instalación** – Instale solo en interiores y utilice los accesorios, marcos de montaje, kit para colgar y accesorios proporcionados y especificados por el fabricante.

En funcionamiento

1. **Operación** – Siga siempre las instrucciones de funcionamiento establecidas en este manual cuando utilice este sistema de iluminación LED Maxspect™ Jump Series.
2. **Calor** – El aparato debe situarse lejos de fuentes de calor, como radiadores, y no exponerlo a un calor excesivo, como la luz solar, el fuego o similares.
3. **Humedad** – Para reducir el riesgo de incendio o descarga eléctrica, no exponga este aparato a la lluvia, humedad, goteos o salpicaduras.
4. **Ventilación** – El aparato debe situarse de modo que su ubicación o posición no interfiera con su correcta ventilación.
5. **Magnetismo** – El aparato debe situarse lejos de equipos o dispositivos que generen un fuerte magnetismo.
6. **Limpieza** – Limpiar solo con un paño seco o húmedo.

Montaje del sistema de iluminación LED

Antes de conectar el dispositivo a la alimentación, primero monte el sistema utilizando el soporte provisto.

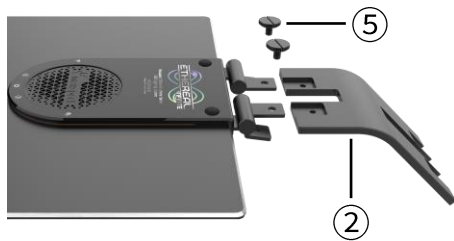

1

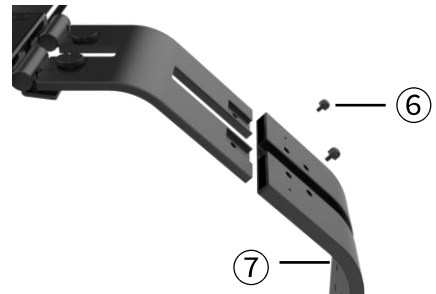

2

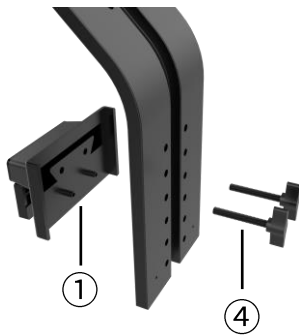

3



4

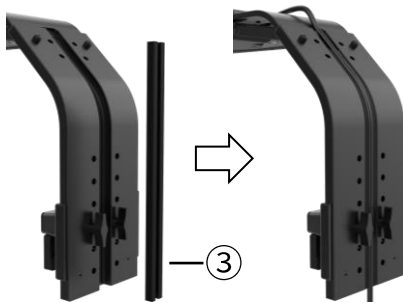

5

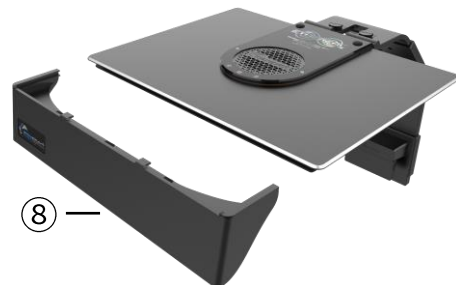

6

ES



Escanee el código QR para ver el vídeo de instalación.

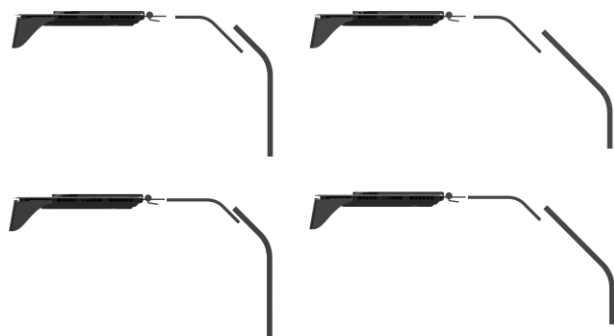

Un total de cuatro combinaciones de instalación de soporte.

Instalación de Kits para Colgar (Vendidos por separado)

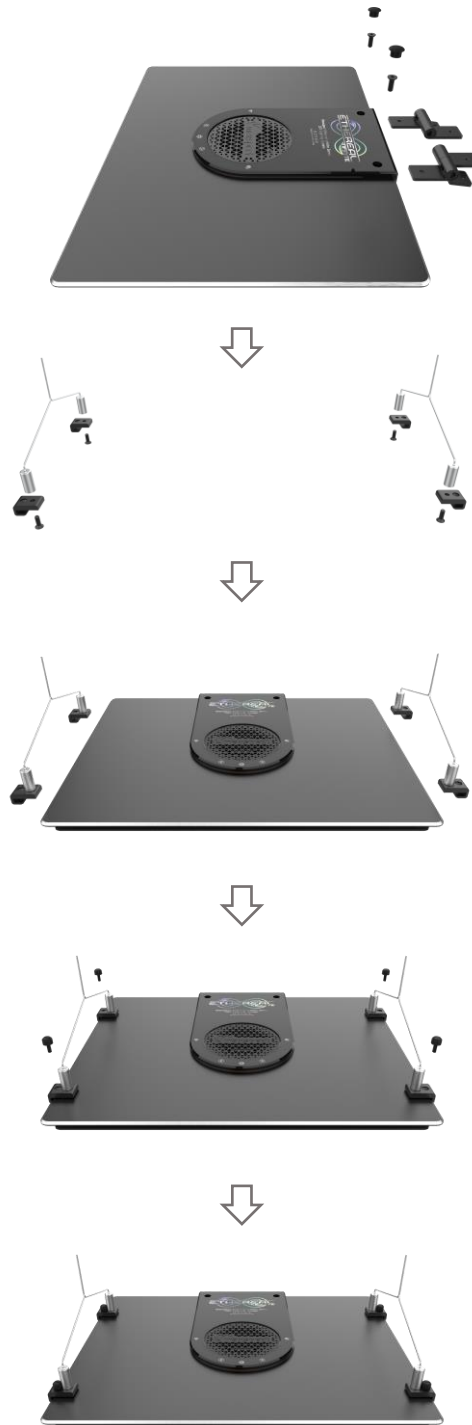

Escanee el código QR para ver el vídeo de instalación.

Consejos: Se sugiere desactivar la función « Flip Up Turn Off » en la APP mientras se utiliza la solución de kits colgantes.

SYNA-G CLOUD APP

El sistema de iluminación LED Maxspect™ Ethereal Infinite es un sistema de control basado en la nube. Para obtener acceso completo al dispositivo, escanee el siguiente código QR para instalar la APLICACIÓN SYNA-G CLOUD en su dispositivo móvil.



iOS



Android









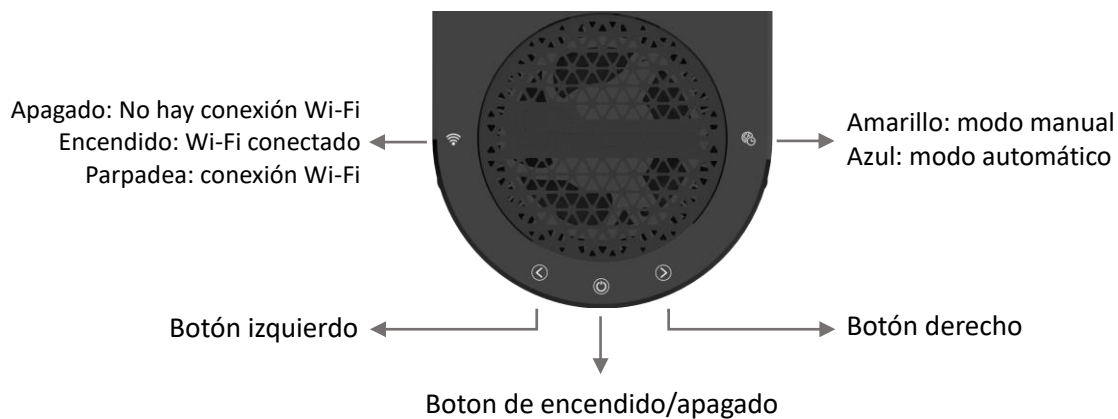



Operación

Dispositivo

Un color diferente del indicador representa un modo de funcionamiento diferente del dispositivo. Escanee el código QR anterior para ver las instrucciones de operación detalladas en YouTube.



- Configuración de fábrica predeterminada: Modo de funcionamiento manual, todos los canales con brillo al 100 %, apagado al levantar el dispositivo (OFF), apagado automático de la luz ambiental (OFF).
- Mantenga presionado el botón  durante aproximadamente 5 segundos para encender o apagar el dispositivo.
- Mantenga presionados los botones  y  durante aproximadamente 3 segundos para poner el dispositivo en estado de conexión Wi-Fi. El indicador  comienza a parpadear y suena un timbre durante 0,2 segundos. Una vez que se conecta el Wi-Fi, el indicador permanece encendido y suena un timbre durante 0,4 segundos.
- Mientras está en el modo manual, presione el botón  para cambiar entre los ajustes de brillo y temperatura de color; luego, presione los botones  y  para ajustar los ajustes.
- Mientras está en el modo automático, presione los botones  y  para ajustar el temperatura del color.
- En estado de funcionamiento normal, mantenga presionado el botón  durante aproximadamente 5 segundos hasta que el indicador  parpadee rápidamente 3 veces y suene el timbre durante 0,4 segundos; los ajustes de iluminación se recuperarán a los ajustes de fábrica predeterminados (la conexión Wi-Fi sigue siendo válida).
- Escanee el código QR de arriba para ver los videos de funcionamiento detallados.

Instrucciones de operación

Formas de conexión

El usuario solo obtiene acceso limitado al dispositivo a través de la Conexión Directa. Para obtener acceso completo al dispositivo, conéctelo a Internet.

Función	Conexión Wi-Fi (con Internet)	Conexión Wi-Fi (sin Internet)	Conexión Directa
Modo de trabajo automático	✓	✓	✓
Modo de trabajo manual	✓	✓	✓
Ajuste de temperatura de color	✓	✓	✓
Luz ambiental	✓	✓	✓
Modo de aclimatación	✓	✓	✓
Patrones de nubes de región	✓	✓	x
Modo de ahorro de energía	✓	✓	x
Control de múltiples accesorios	✓	✓	x
Agrupación de accesorios	✓	✓	x
Nombramiento de luminarias	✓	✓	x
Control global	✓	✓	x
Guardar la configuración de iluminación	✓	x	x
Uso compartido de configuración de iluminación	✓	x	x

Mantenimiento de la luminaria

El usuario debe realizar periódicamente el mantenimiento del dispositivo, incluidos, entre otros, los siguientes pasos:

- Use un paño húmedo para limpiar la lente acrílica para asegurarse de que no esté cubierta por salinidad u otra suciedad y escombros. La lente sin limpiar afectará gravemente la salida luminosa del dispositivo, por lo que para obtener el mejor rendimiento, debe limpiar la lente una vez a la semana.
- Limpie el polvo y la suciedad atrapados en las unidades de ventilación. Los ventiladores que se limpian de forma regular y adecuada durarán mucho más que los que no lo sean. La unidad de ventilador tiene piezas de desgaste y debe reemplazarse cada 24-36 meses dependiendo de la frecuencia del mantenimiento que se les realice.
- Limpie / elimine cualquier arrastre de sal o suciedad y escombros que se hayan acumulado o acumulado en el cuerpo de aluminio del accesorio, ya que pueden afectar la disipación de calor del accesorio.

Nota: No realizar el mantenimiento mencionado anteriormente en el dispositivo puede causar daños innecesarios a su dispositivo y puede anular su garantía!

Especificaciones

Para conocer las especificaciones más recientes sobre el diseño, los tipos y el espectro de colores de los LED, visite nuestro sitio web www.maxspect.com, o escanee el código QR a continuación.



Garantía limitada

Maxspect (Hong Kong) Limited garantiza todos los productos del sistema de iluminación LED Maxspect™ Ethereal Infinite Series contra defectos de mano de obra durante un período de 24 meses a partir de la fecha de compra. Si existe un defecto durante el período de garantía, Maxspect (Hong Kong) Limited, a su opción, reparará (utilizando piezas nuevas o refabricadas) o reemplazará (con una unidad nueva o remanufacturada) el producto sin cargo.

LA GARANTÍA NO SE APLICARÁ AL PRODUCTO SI HA SIDO DAÑADO POR MAL USO, ALTERACIÓN, ACCIDENTE, MANIPULACIÓN U OPERACIÓN INADECUADA O SI SE INTENTAN O REALIZAN REPARACIONES NO AUTORIZADAS. ALGUNOS EJEMPLOS DE DAÑOS NO CUBIERTOS POR LA GARANTÍA INCLUYEN, PERO NO SE LIMITAN A, EL USO DE BOMBILLAS LED POSTERIORES AL MERCADO Y LA MODIFICACIÓN DE LOS CIRCUITOS, QUE SE PRESUME SON DAÑOS RESULTANTES DE MAL USO O ABUSO.

RENUNCIA DE DAÑOS CONSECUENTES E INCIDENTALES:

Usted y cualquier otro usuario de los productos Maxspect (Hong Kong) Limited no tendrán derecho a ningún daño consecuente o incidental, incluidos, entre otros, la pérdida de uso de la unidad, inconvenientes, daños a la propiedad personal, llamadas telefónicas, pérdida de ingresos o ganancias. Esta garantía le otorga derechos legales específicos y es posible que tenga otros derechos, que varían de un estado a otro.

MAXSPECT LTD. NO OFRECE GARANTÍA NI REPRESENTACIÓN, YA SEA EXPRESA O IMPLÍCITA, CON RESPECTO A LA CALIDAD, EL RENDIMIENTO, LA COMERCIALIZACIÓN O LA APTITUD DEL PRODUCTO PARA UN PROPÓSITO EN PARTICULAR. COMO RESULTADO, ESTE PRODUCTO SE VENDE "TAL CUAL" Y USTED, EL COMPRADOR, ASUME TODO EL RIESGO EN CUANTO A SU CALIDAD Y RENDIMIENTO.

EN NINGÚN CASO MAXSPECT LTD SERÁ RESPONSABLE DE DAÑOS DIRECTOS, INDIRECTOS, ESPECIALES, INCIDENTALES O CONSECUENTES QUE RESULTEN DE CUALQUIER DEFECTO EN EL PRODUCTO O SU DOCUMENTACIÓN.

La garantía, la exención de responsabilidad y los recursos establecidos anteriormente son exclusivos y reemplazan a todos los demás, orales o escritos, expresos o implícitos. En ningún momento los distribuidores, agentes o empleados de Maxspect (Hong Kong) Limited estarán autorizados a realizar modificaciones, extensiones o adiciones a esta garantía.

Algunos estados no permiten la exclusión o limitación de garantías implícitas o responsabilidad por daños incidentales o consecuentes, por lo que es posible que la limitación o exclusión anterior no se aplique en su caso.

Szanowny Kliencie,

Dziękujemy i gratulujemy za zakup naszego produktu.

Prosimy o uważne przeczytanie poniższych instrukcji w celu uzyskania optymalnej wydajności i bezpieczeństwa.

User Memo:

Data zakupu:	_____
Sprzedawca:	_____
Adres sprzedawcy:	_____ _____
Strona web sprzedawcy:	_____
E-mail sprzedawcy:	_____
Telefon sprzedawcy:	_____

Odwiedz nas na Facebook, Twitter i Instagram!



Facebook



Twitter



Instagram

Proszę sprawdzić zawartość opakowania.

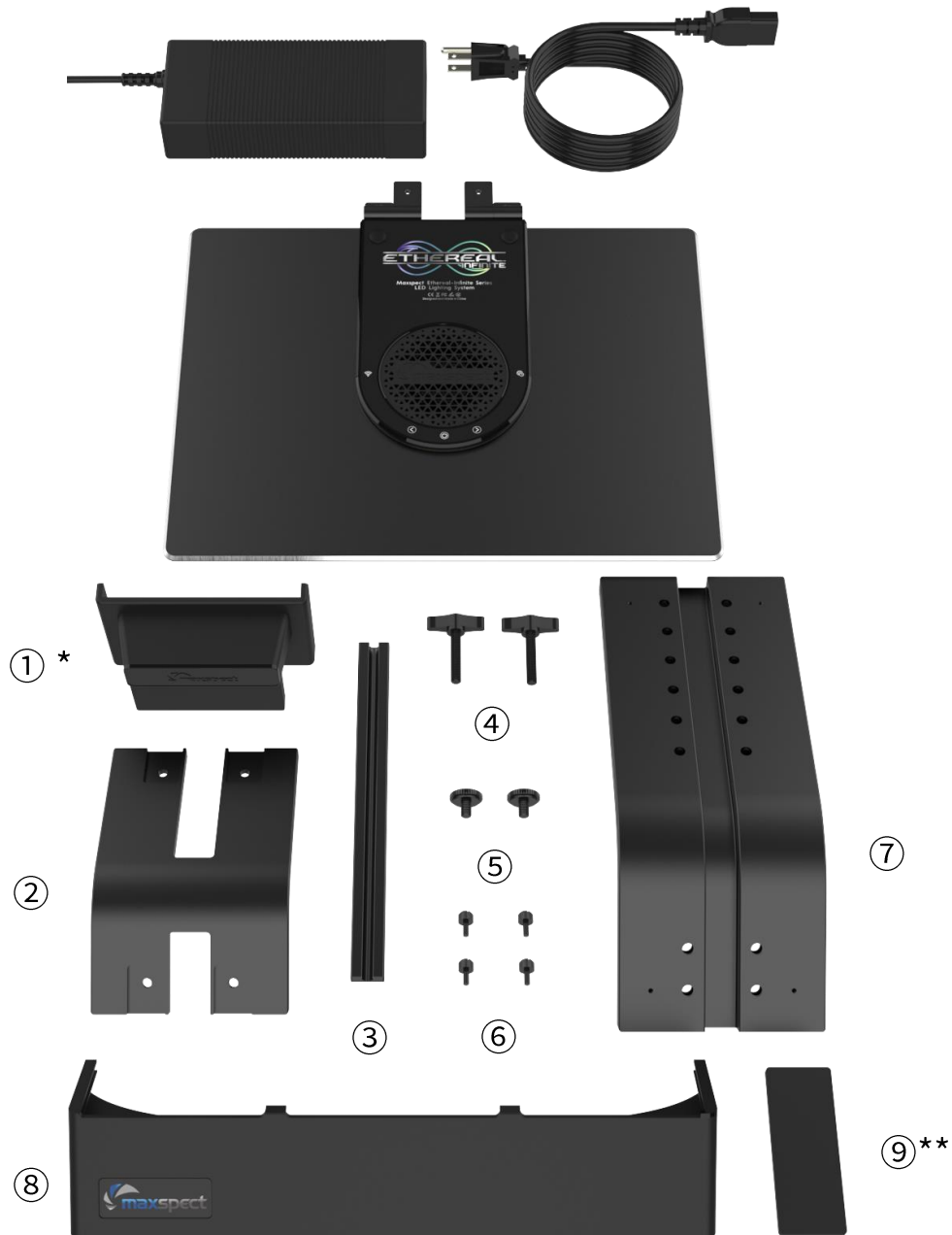

(*) obsługuje szkło 12-20 mm, użyj tej podkładki (**) podczas montażu urządzenia na szklanym zbiorniku 10 mm.

Proszę o uważne przeczytanie poniższych instrukcji obsługi przed użyciem zestawu oświetleniowego LED Maxspect™ Ethereal Infinite Series. Proszę zwrócić szczególną uwagę na zawarte poniżej instrukcje.

Prosimy o przechowanie podręcznika do wykorzystania w przyszłości.

1. Usunąć wszelkie opakowania / ofoliowanie, które chronią lampę i inne części zestawu.
2. Nie spoglądać nigdy bezpośrednio na diody LED po włączeniu systemu oświetleniowego. Niepoprawne używanie aparatu zwiększa ryzyko uszkodzenia wzroku.

Bezpieczeństwo

1. **Zasilanie** – nie anulować uziemienia wtyczki. Jeśli wtyczka nie pasuje do gniazdka, prosimy o skontaktowanie się z elektrykiem w celu wymiany gniazdka na odpowiednie.
2. **Ochrona przewodu zasilającego** – Przewody zasilające powinny być prowadzone sposobem uniemożliwiającym chodzenie po nich bądź przygniataanie przedmiotami umieszczonymi w ich pobliżu bądź nad nimi. Nigdy nie chwytac wtyczki i kabla zasilającego mokra ręką; nie ciągnąć kabla a chwytac za wtyczkę w celu jej odłączenia lub podłączenia.
3. **Instalacja** – Oświetlenie nadaje się tylko do użytku wewnątrz lokali, nie instalować na zewnątrz; do instalacji używać wyłącznie elementów przewidzianych i dostarczonych przez producenta.

Użytkowanie

1. **Użytkowanie** – podczas użytkowania ledowego systemu oświetleniowego RSX stosować się zawsze do instrukcji obsługi zawartych w poniższym podręczniku.
2. **Temperatura** – urządzenie powinno być umieszczone z dala od źródeł ciepła, takich jak kaloryfery; nie wystawiać na nadmierne działanie promieni słonecznych, ognia itp.
3. **Wilgoc** – aby zmniejszyć ryzyko pożaru oraz porażenia prądem nie narażać urządzenia na działanie deszczu, wilgoci, kapiącej wody bądź chłapania wodą.
4. **Wentylacja** – urządzenie powinno być umieszczone w miejscu gwarantującym swobodny przepływ powietrza.
5. **Pole magnetyczne** – aparat powinien być umieszczony z dala od sprzętu i urządzeń generujących silne pole magnetyczne.
6. **Czyszczenie** – czyścić często używając wyłącznie suchej miękkiej szmatki. Przed czyszczeniem odłączyć z sieci zasilania.

Montaż ledowego systemu oświetleniowego

Przed podłączeniem oświetlenia do sieci elektrycznej przeprowadzić całkowity montaż struktury przy użyciu stojaka.

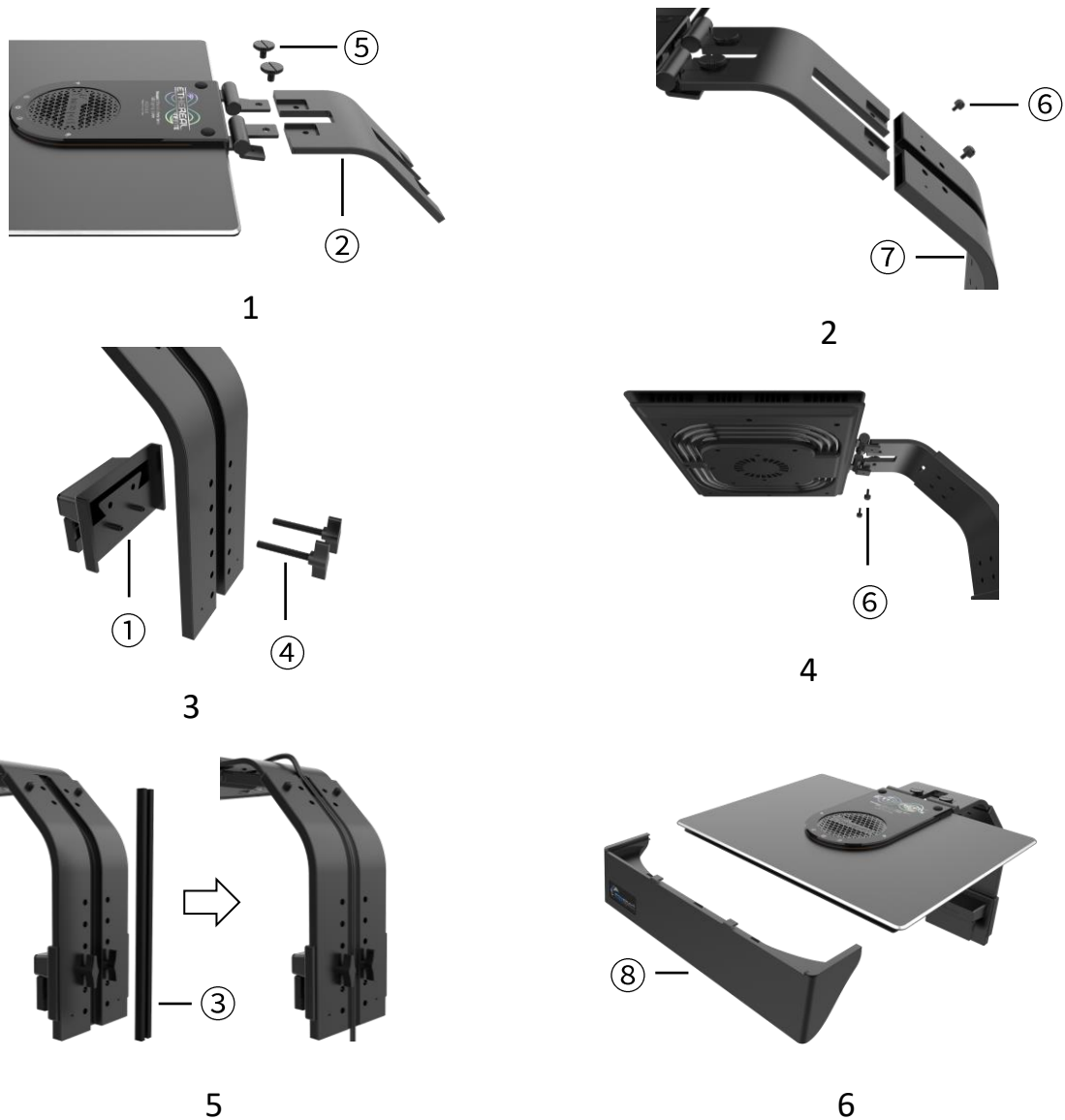

PL



Zeskanuj kod QR, aby obejrzeć film instalacyjny.

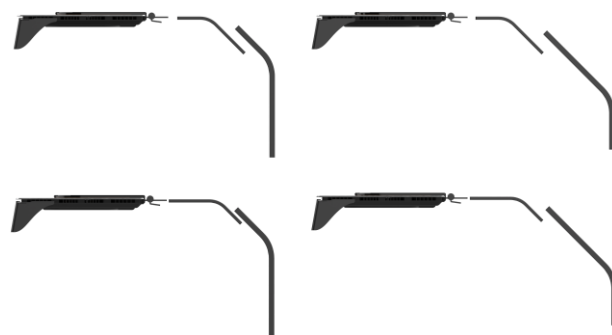

Łącznie cztery kombinacje montażu uchwytów.

Instalacja zestawów podwieszanych (sprzedawane oddzielnie)

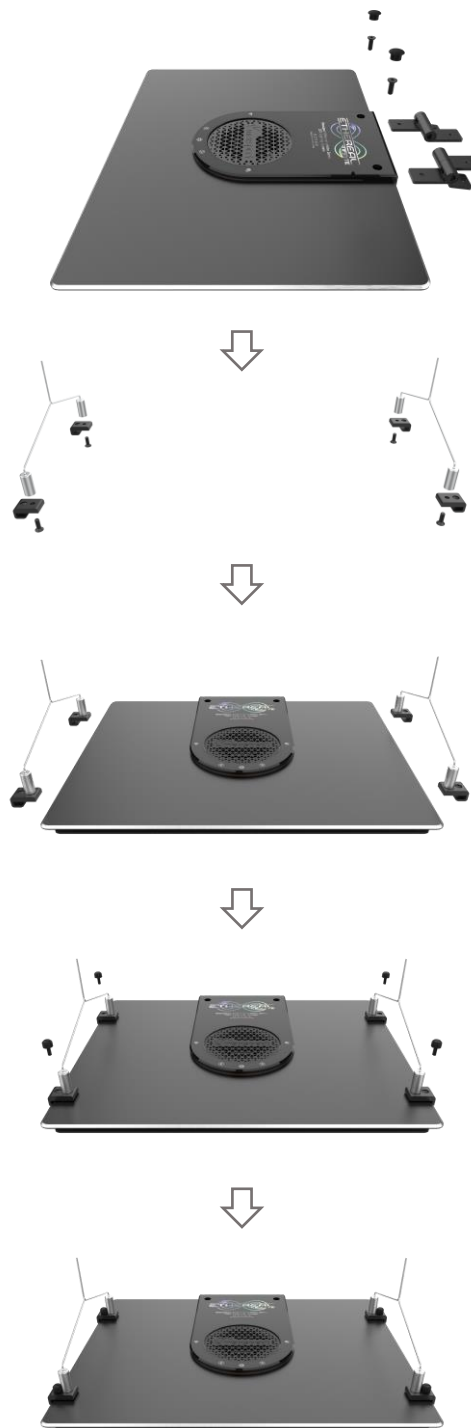

Zeskanuj kod QR, aby obejrzeć film instalacyjny.

Wskazówki: Zaleca się wyłączenie funkcji „Flip Up Turn Off” w aplikacji podczas korzystania z zestawu do zawieszania.

SYNA-G CLOUD APP

Maxspect™ Ethereal Infinite LED Lighting System to system sterowania oparty na chmurze. Aby uzyskać pełny dostęp do urządzenia, zeskanuj poniższy kod QR i zainstaluj aplikację SYNA-G CLOUD na swoim urządzeniu mobilnym.



iOS



Android









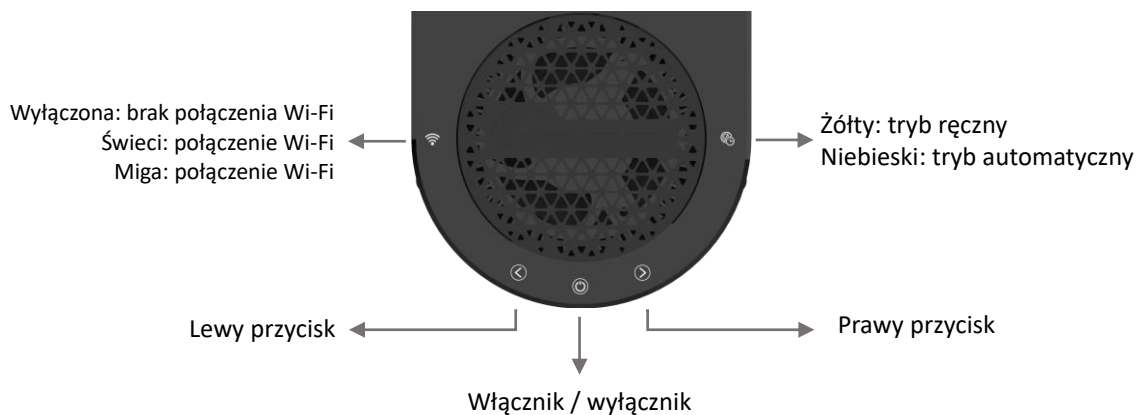



Operation

Moduł LED

Inny kolor wskaźnika reprezentuje inny tryb pracy urządzenia. Zeskanuj powyższy kod QR, aby zapoznać się ze szczegółową instrukcją obsługi na YouTube.



- Domyślne ustawienia fabryczne: tryb pracy ręcznej, jasność wszystkich kanałów 100%, odchyłane wyłączenie (WYŁ.), automatyczne wyłączenie światła nastrojowego (WYŁ.).
- Naciśnij i przytrzymaj przycisk  przez około 5 sekund, aby włączyć/wyłączyć urządzenie.
- Naciśnij i przytrzymaj przyciski  i  przez około 3 sekundy, aby przełączyć urządzenie w tryb połączenia Wi-Fi. Wskaźnik  zaczyna migać, brzęczyk wydaje dźwięk przez 0,2 sekundy. Po nawiązaniu połączenia Wi-Fi wskaźnik świeci światłem ciągłym, a brzęczyk wydaje dźwięk przez 0,4 sekundy.
- W trybie ręcznym naciśnij przycisk , aby przełączać się między ustawieniami jasności i temperatury barwowej, a następnie naciśnij przyciski  i , aby dostosować ustawienia.
- W trybie automatycznym naciśnij przyciski  i , aby dostosować temperatura barwowa.
- W normalnym trybie pracy naciśnij i przytrzymaj przycisk  przez około 5 sekund, aż wskaźnik  szybko zamiga 3 razy i brzęczyk zabrmi przez 0,4 sekundy, ustawienia oświetlenia zostaną przywrócone do domyślnych ustawień fabrycznych (połączenie Wi-Fi pozostaje aktywne).
- Zeskanuj powyższy kod QR, aby obejrzeć szczegółowe filmy instruktażowe.

Sposoby połączenia

Użytkownik uzyskuje ograniczony dostęp do urządzenia poprzez połączenie bezpośrednie. Aby uzyskać pełny dostęp do urządzenia należy podłączyć je do Internetu.

Funkcjonować	Połączenie Wi-Fi (z Internetem)	Połączenie Wi-Fi (bez Internetu)	Bezpośrednie połączenie
Tryb Auto	✓	✓	✓
Tryb Manualny	✓	✓	✓
Ustawienie temperatury barwowej	✓	✓	✓
Światło otoczenia	✓	✓	✓
Tryb aklimatyzacji	✓	✓	x
Regionowe wzorce chmur	✓	✓	x
Tryb oszczędzania energii	✓	✓	x
Kontrolowanie wielu urządzeń	✓	✓	x
Grupowanie urządzeń	✓	✓	x
Nadawanie nazwy lampie	✓	✓	x
Globalna kontrola	✓	✓	x
Zapisywanie ustawień oświetlenia	✓	x	x
Udostępnianie ustawień podświetlenia	✓	x	x

Konserwacja lampy

Użytkownik musi przeprowadzać następujące okresowe czynności konserwacyjne:

- Używając wilgotnej ściereczki wyczyścić akrylowe soczewki by upewnić się że nie są pokryte solą bądź innymi zanieczyszczeniami. Brudne soczewki zmniejszają drastycznie zdolność oświetleniową lampy, a więc by utrzymać lampę w najlepszej kondycji należy raz w tygodniu wyczyścić soczewki.
- Usunąć kurz i brud zalegający w wiatraczkach. Regularnie i dokładnie czyszczone wiatraki działają dłużej niż te które nie są. Wiatraki to części zużywalne i muszą być wymieniane co 24-36 miesięcy zależnie od częstotliwości czynności konserwacyjnych wykonywanych na nich.
- Wyczyścić / Usunąć sól lub kurz i brud z aluminiowej obudowy lampy gdyż mogą one wpływać na sprawność chłodzenia lampy.

Uwaga: Nie wykonywanie powyższych czynności konserwacyjnych może spowodować niepotrzebne uszkodzenia lampy lub przepadnięcie gwarancji!

Uwaga:

Prosimy odwiedzać stronę www.maxspect.com w celu zapoznania się z ewentualnymi aktualizacjami konfiguracji dido Led, kolorow widma, itp.



Ledowe systemy oświetleniowe Maxspect™ Ethereal Ininite Series pokryte są 24 miesięczną gwarancją, która obejmuje wady produkcji.

Jeżeli wada produkcji pojawi się w okresie gwarancji, Maxspect Ltd. zastrzega sobie prawo naprawy (przy użyciu zarówno części nowych jak i regenerowanych) bądź wymiany (na produkt nowy bądź regenerowany) produktu wadliwego, bez dodatkowych kosztów.

Gwarancja nie obejmuje urządzeń uszkodzonych na skutek niewłaściwego użytkowania, modyfikacji, upadków, nie autoryzowanych prób naprawy.

WYŁĄCZENIE ZA SZKODY WTÓRNE I PRZYPADKOWE:

Użytkownik urządzeń Maxspect nie ma prawa roszczyć żądań odszkodowania za szkody pośrednie i bezpośrednie, bez jakichkolwiek ograniczeń, wynikające z: osobistych niedogodności, uszkodzenia mienia osobistego, urządzeń telefonicznych, strat materialnych, itp. Niniejsza gwarancja obejmuje określone prawa konsumenta.

MAXSPECT LTD. NIE GWARANTUJE, A JEDNOCZESNIE NIE DEKLARUJE, POŚREDNIO I BEZPOŚREDNIO, W ODNIESIENIU DO JAKOŚCI PRODUKTÓW: WYDAJNOŚCI PRODUKTU, PRZYDATNOŚCI DO CELÓW INNYCH NIŻ WSKAZANY. W REZULTACIE PRODUKT TEN, SPRZEDAWANY W OBECNEJ POSTACI, PODDANY JEST CAŁKOWITEMU RYZYKU NABYWCY ZWIĄZANEMU Z JEGO JAKOŚCIĄ I WYDAJNOŚCIĄ.

W ŻADNYM WYPADKU MAXSPECT LTD. NIE MOŻE ZOSTAĆ POCIĄGNIĘTY DO ODPOWIEDZIALNOŚCI ZA SZKODY POŚREDNIE I BEZPOŚREDNIE, SPECYFICZNE I WYPADKOWE, WYNIKAJĄCE Z JAKIEGOKOLWIEK PROBLEMU ZWIĄZANEGO Z PRODUKTEM BĄDŹ JEGO DOKUMENTACJĄ.

Gwarancja oraz wyżej wymienione zasady zastępują wszelkie inne, wyrażone ustnie i pisemnie, wyraźnie bądź w sposób domniemany. W żadnym wypadku sprzedawca, agent, pracownik, itp. nie jest uprawniony do naniesienia jakichkolwiek poprawek, modyfikacji, poszerzeń i dodatków do niniejszej gwarancji.

Nie wszystkie kraje przewidują wyłączenie bądź ograniczenie odpowiedzialności za szkody wypadkowe i wtórne, w związku z czym niniejsze zasady gwarancji mogą nie mieć zastosowania w Państwa wypadku.

尊敬的客戶,

多謝您選購我司商品。

為確保您的安全及使用本產品時得到最佳的效果，請詳細閱讀此使用手冊。

使用者資料：

購買日期：	_____
經銷商名稱：	_____
經銷商地址：	_____ _____
經銷商網頁：	_____
經銷商電郵：	_____
經銷商電話：	_____

掃描下方二維碼獲取更多產品資訊。



Facebook



Twitter



Instagram

請檢查包裝內物件是否齊全。

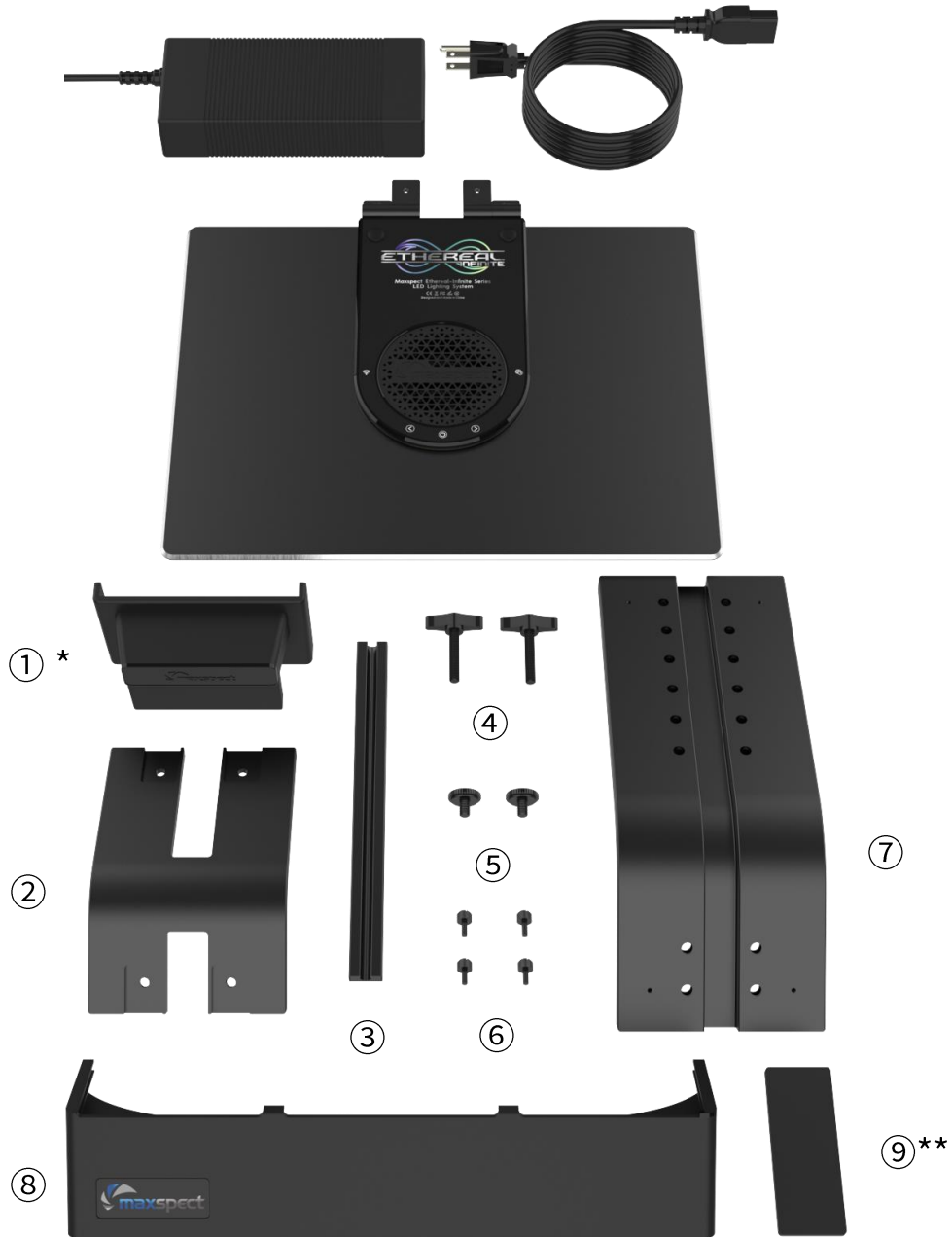

(*)支持 12-20mm 玻璃，安裝在 10mm 厚玻璃缸上時請使用這塊墊片(**)。

請在操作前，仔細閱讀本操作說明，並特別注意遵照下列安全建議。
請保留本說明書以便日後查閱。

安裝及使用 Maxspect™ LED 燈具前，請注意：

1. 移除燈具外包裝袋及燈具上的保護膜。
2. 開啟燈具時請切勿用肉眼直視燈珠，否則可能會對眼睛造成傷害。

安全提示：

1. **電源** — 禁止破壞兩極插頭或接地型插頭的安全用途。兩極插頭有兩個接觸片，其中一個比較寬。接地型插頭有兩個接觸片和一個接地插腳。兩極插頭的較寬接觸片或接地型插頭的接地插腳能夠確保使用者的安全。如果提供的插頭與您的插座不匹配，請聯繫電工更換插座。
2. **電源線保護** — 佈置電源線時，確保電源線不被踩踏、擠壓或阻擋。手濕時，切勿觸碰插頭或電源線。插入或拔出電源插頭時，應始終緊握插頭。電源線不可替換 Z 型連接。
3. **光源** — 此燈具內的光源應由產品製造商或其服務代理商或合資格的人員進行更換。
4. **安裝** — 本設備只能安裝於室內，並且使用由生產廠家提供及指定的附件，安裝架與懸掛套件。

操作提示：

1. 使用本設備時應始終遵照使用手冊的操作說明。
2. 本設備的安裝位置應遠離熱源，例如暖爐，也不能暴露於過度高溫的環境，如陽光、火源之類。
3. 為降低火災或雷擊的危險，切勿把本設備暴露於淋雨、潮濕、滴水或濺水的環境中。
4. 本設備應安裝或放置在不影響正常通風的位置上使用。
5. 本設備應遠離產生強磁場的設備或裝置。
6. 本設備只能使用幹布清潔。

安裝燈具

將燈具接通電源前，請使用所提供的支架將燈具安裝妥當。

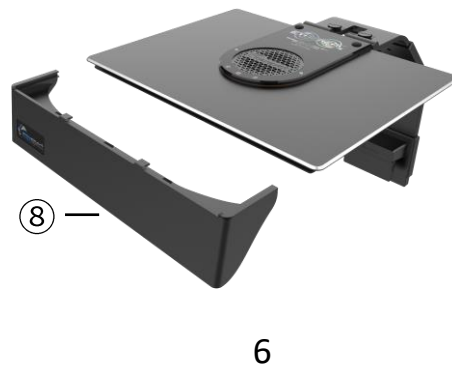
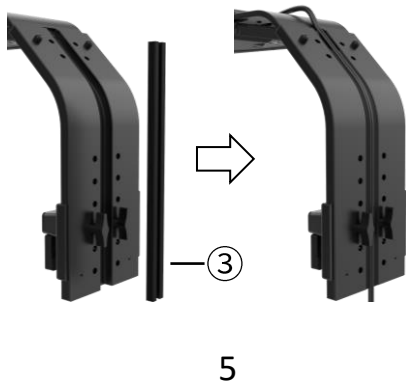
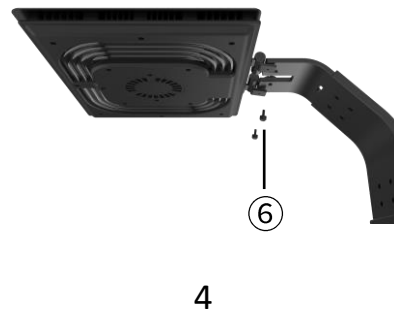
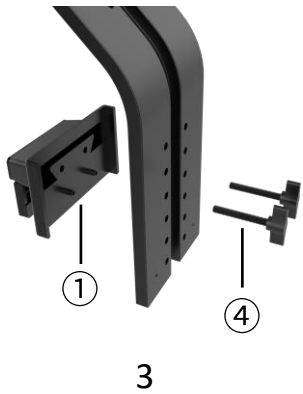
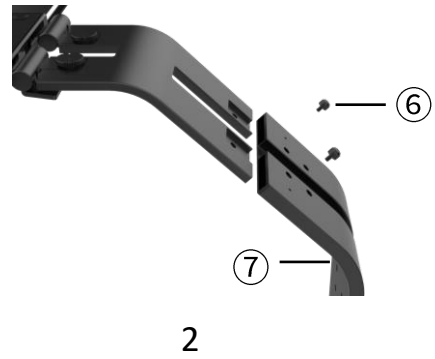
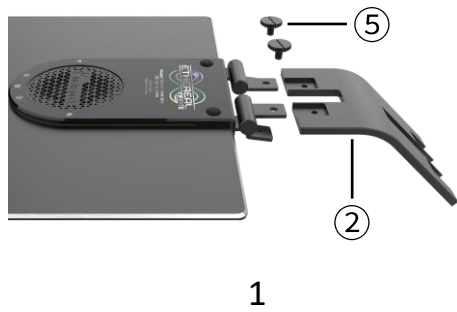

請掃描二維
碼查看支架
安裝視頻。

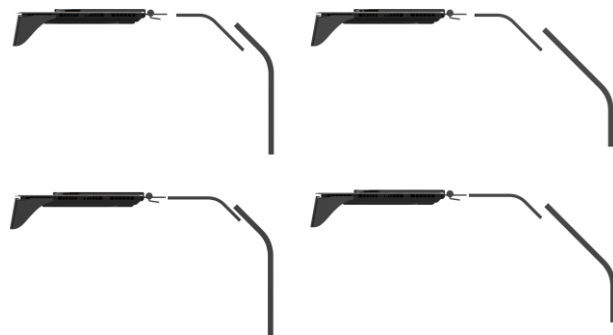

共有四種支架安裝組合。

吊裝套件安裝。(須另購)

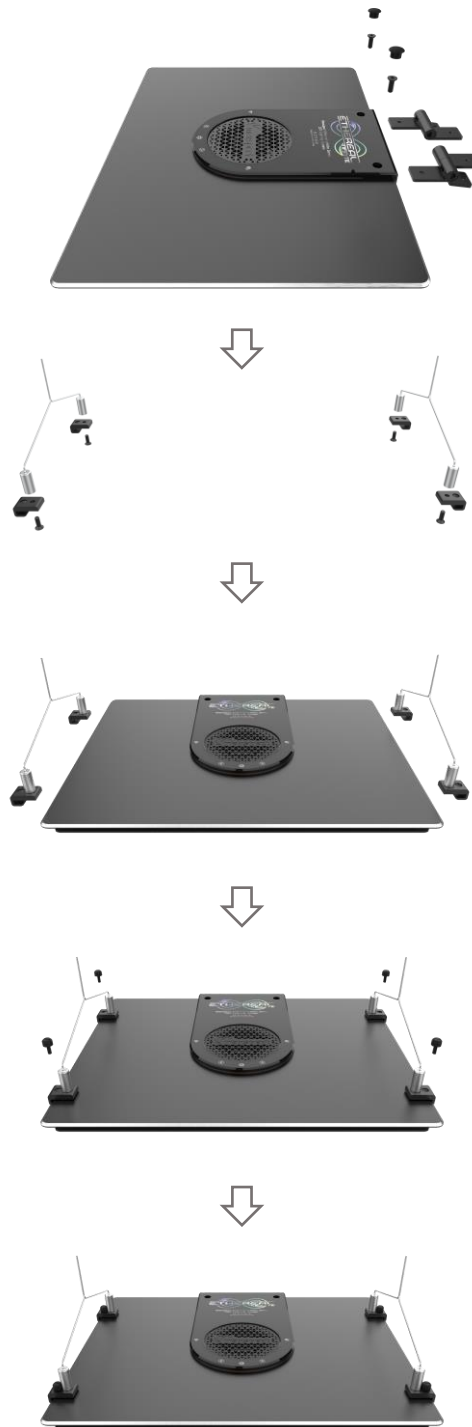

請掃描二維碼查看吊裝件安裝視頻。

提示：採用吊裝方案時建議關閉 APP 裡的“上翻關燈”功能。

SYNA-G CLOUD 軟體

本產品是一款基於雲端控制的系統。要使用產品的完整功能請在您的移動設備上安裝 SYNA-G CLOUD 軟體。掃描下方二維碼可下載對應平臺的軟體。



蘋果



安卓









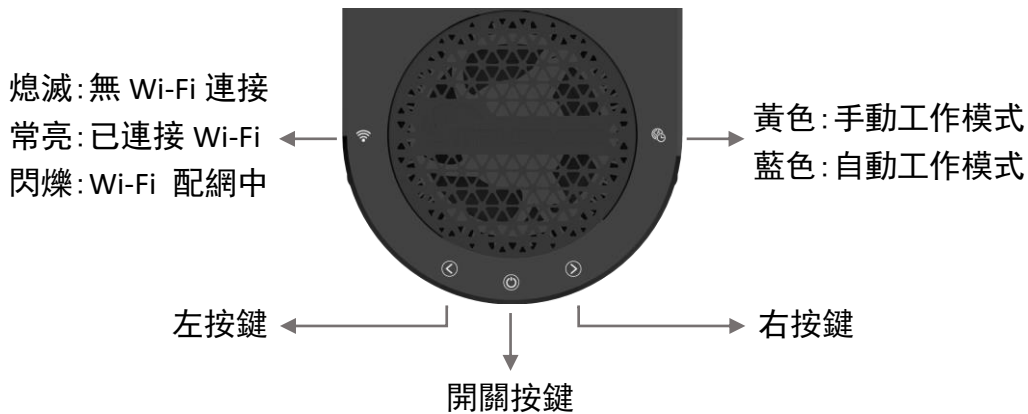



操作

燈具介紹

燈具正面的指示燈，其顯示的不同顏色代表燈具工作在不同的狀態。請掃描上方二維碼查看詳細操作視頻。



- 出廠設置：手動工作模式，所有通道亮度 100%，上翻關燈（關），氛圍燈自動啟停（關）。
- 開關燈：長按  按鍵約 5 秒鐘可開啟或關閉設備。
- 配網：同時按住  和  按鍵約 3 秒鐘使設備進入 Wi-Fi 配網狀態， 指示燈開始閃爍，蜂鳴器響 0.2 秒。配網成功後指示燈常亮，蜂鳴器響 0.4 秒。
- 手動模式控制：在手動工作模式下，按動  按鍵可在亮度與色溫設置功能之間切換；然後按 、 按鍵可更改亮度或色溫。
- 自動模式控制：在自動工作模式下，按 、 按鍵可更改色溫。
- 恢復出廠設置：正常運行狀態下，長按  按鍵約 5 秒鐘，直到  指示燈快速閃爍三下，同時蜂鳴器響 0.4 秒，即可清除燈光相關的設置（WiFi 配網設置保留）。
- 掃描上方二維碼可觀看詳細操作教程。

連接方式

使用者通過直連控制方式僅可使用部分功能，要使用設備的所有功能請將設備連接到互聯網。

功能	Wi-Fi 連接 (有互聯網)	Wi-Fi 連接 (無互聯網)	直連控制
自動工作模式	✓	✓	✓
手動工作模式	✓	✓	✓
色溫設置	✓	✓	✓
氛圍燈	✓	✓	✓
適應模式	✓	✓	x
模擬地區	✓	✓	x
省電模式	✓	✓	x
多燈控制	✓	✓	x
多燈編組	✓	✓	x
燈具命名	✓	✓	x
全球控制	✓	✓	x
保存設置	✓	x	x
分享設置	✓	x	x

燈具維護

使用者必須定期維護燈具，內容包括但不限於以下步驟：

- 為保持燈具的最佳性能，使用者每星期應最少對燈具清潔一次，用微濕的抹布清除亞克力透鏡上的鹽巴或污垢，否則可能會嚴重影響燈光的輸出。
- 定期及適當地清潔散熱風扇可顯著延長其使用壽命。散熱風扇屬於損耗品，依照對其維護的頻率而定，使用者應該在 24-36 個月內更換新的散熱風扇。
- 用戶應定期清除鋁合金燈體上的鹽巴或污垢，否則可能會影響燈體的散熱性能。

提示： 如不依照以上的方法對產品進行定期的維護以至造成不必要的損壞可能會喪失產品的保修。

提示：

關於產品規格等詳細資訊，請流覽 Maxspect 官方網站 www.maxspect.com，或掃描下方二維碼。



所有邁光品牌（Maxspect）照明系統產品自購買之日起 24 個月內若有品質問題，可享受 Maxspect 公司的保修服務。若在保修其內出現品質問題，Maxspect 公司將免費維修或更換配件。

若產品由於誤用，被改裝，發生事故，處理不當，或使用不當而受到損壞，或未經授權自行維修的，則不在保修範圍之內。不在保修範圍的情況包括但不限於，使用改裝燈泡和修改電路等被視為誤用或濫用而損壞產品的行為。

間接及附帶損害免責聲明：

Maxspect 對您或其他使用者的間接或附帶損害不承擔責任。間接或附帶損害包括但不限於，使用產品造成的損失或不便，對個人財產造成的損失，如電話，收入損失或盈利損失。本質保書賦予您合法權利，在不同的地區您還可能享有其它權利。

除上面明確提出的內容外，Maxspect 公司對產品的品質，性能，適銷性或特別用途的適用性均沒有作出明示或暗示的擔保或陳述。因此，本產品“按現狀”提供，您作為購買者承擔有關此產品的品質和性能的全部風險。

在任何情況下，Maxspect 公司均不對因本產品或其檔的缺陷而引起的直接的、間接的、特別的、附帶的或結果性的損害承擔責任。

上述質保書，聲明和故障排除方法是唯一版本，沒有其它口頭的或書面的，明示的或暗示的內容。在任何時候，Maxspect 公司的經銷商，代理商或雇員都無權對此質保書進行更改、擴展或補充。

由於某些地區不允許此類附帶性或結果性損害的免責或有限責任，上述限制可能不適用於您。

